

Manual de usuário

OPTIMA 105



Índice

Prefacio	3
Acerca de este manual.....	3
Precauciones de seguridad y uso	3
Uso de este menú	4
Introducción	5
Requisitos del sistema	5
Características principales	5
Contenido del paquete.....	6
Vistas de la cámara	7
Botones de la cámara	8
Control de navegación	9
Memoria de la cámara	10
Primeros pasos	10
Acople la correa de la cámara.....	10
Insertar la batería	10
Insertar una tarjeta de memoria SD/SDHC	11
Cargar la batería de ion-litio	11
Encendido y apagado	12
Ajustes iniciales.....	12
Modos	12
Uso del monitor LCD	13
Diseño del monitor LCD	13
Cambiar la visualización del monitor LCD.....	18
Grabación de imágenes, vídeos y voces	18
Cómo tomar imágenes.....	18
Uso del estabilizador.....	19
Ajuste del control de zoom.....	19
Uso del flash	20
Ajuste del modo de enfoque.....	20
Uso del menú de funciones	21
Uso del menú de grabación	25
Cómo configurar el modo de escena	25
Uso de la grabación de voces	34
Grabar vídeos	38
Reproducción	40
Visualización en navegación única.....	40
Visualización de miniaturas.....	41
Zoom en imágenes	42
Reproducción de vídeos	42
Reproducir la grabación de voz.....	43
Reproducción de una nota de voz	43
Eliminar una imagen/vídeo/audio.....	43
Menú Reproducción	44
Uso del menú de configuración	53
Ajuste de sonidos.....	53
Ajuste de Eco. energía	53
Ajuste del Guardar LCD.....	54
Ajuste de Fecha/Hora	54
Ajuste del Idioma	54

Ajuste de la numeración de archivos	54
Ajuste de la Salida TV	55
Ajuste del Brillo del LCD.....	55
Ajuste del kit de memoria	55
Reajuste Todo	56
Conexiones	56
Conexión de la cámara a un TV	56
Conexión de la cámara a un PC	56
Conexión de la cámara a una impresora	58
Ajuste del menú del Modo de Impresión.....	58
Apéndice.....	60
Acerca de los nombres de archivos y carpetas	60
Solución de problemas	60
Especificaciones.....	61
Atención al cliente.....	62

Prefacio

Acerca de este manual

Este manual está diseñado para ayudar al usuario a utilizar la nueva cámara digital AgfaPhoto. Toda la información que en él aparece es tan precisa como es posible pero está sujeta a cambio sin previo aviso.

Copyright

Este manual contiene información protegida por los derechos de propiedad intelectual. Reservados todos los derechos. Queda prohibida la reproducción total o parcial de este manual por cualquier medio mecánico, electrónico o de cualquier otro tipo, sin el consentimiento previo y por escrito del fabricante.

© Copyright 2010

Cumplimiento de la Comisión federal de comunicaciones (FCC, Federal Communications Commission)

Este equipo ha sido sometido a prueba y se ha determinado que cumple los límites establecidos para ser clasificado como dispositivo digital de la Clase B de acuerdo con la Sección 15 del Reglamento FCC. Dichos límites se han establecido para proporcionar una protección razonable frente a las interferencias perjudiciales causadas por la instalación de la unidad en un domicilio privado. Este equipo genera, utiliza y puede irradiar energía de radiofrecuencia y, si no se instala y utiliza de acuerdo con las instrucciones, puede causar interferencias perjudiciales en las comunicaciones de radio. Sin embargo, no hay garantía alguna de que no haya interferencias en una instalación en particular. Si este equipo produce interferencias en la recepción de señales de radio o televisión, lo que se puede determinar encendiendo y apagando el equipo, el usuario puede intentar corregirlas adoptando una o varias de las siguientes medidas:

- Cambiar la orientación o la ubicación de la antena receptora.
- Aumentar la separación entre el equipo y el receptor.
- Conectar el equipo a una toma de corriente que se encuentre en un circuito distinto al que está conectado el receptor.
- Solicitar ayuda a su distribuidor o a un técnico de radio/TV con experiencia.

Aviso: es necesario un cable de alimentación protegido para cumplir los límites de emisión FCC y evitar interferencias con la recepción de fuentes de radio y televisión. Utilice únicamente cables protegidos para conectar dispositivos de E/S a este equipo. Cualquier cambio o modificación que no se haya aprobado expresamente por el fabricante, puede anular la garantía y el contrato de servicio técnico.

Declaración de conformidad

Este dispositivo cumple la Sección 15 del Reglamento FCC. Su utilización está sujeta a las condiciones siguientes:

- Este dispositivo no puede causar interferencias perjudiciales.
- Que el dispositivo acepte toda interferencia recibida, incluidas aquellas que puedan provocar un funcionamiento no deseado.

Reconocimiento de marca registrada

Windows 2000/XP/Vista/Win7 son marca registradas de Microsoft Corporation en EE.UU. y/o en otros países. Windows es un término abreviado que se refiere al sistema operativo Microsoft Windows. Todos los demás nombres de compañías y productos son marcas comerciales o registradas de sus respectivos propietarios.

Precauciones de seguridad y uso

Información relacionada con la cámara

- No desmonte ni intente reparar la cámara por sí mismo.
- No exponga la cámara a la humedad ni a temperaturas extremas.
- Deje que la cámara se caliente cuando se produzca un cambio brusco de temperatura de frío a calor.
- No toque el objetivo de la cámara.
- No exponga el objetivo a la luz directa del sol durante prolongados períodos de tiempo.
- No utilice productos químicos corrosivos, disolventes ni detergentes fuertes para limpiar el producto. Limpie el producto con un paño suave ligeramente humedecido.

Información relacionada con la batería de ion-litio

- Apague la cámara antes de instalar o quitar la batería de ion-litio.
- Utilice solamente el tipo de baterías y cargador incluidos con la cámara. Si utiliza otros tipos de batería o cargador el equipo puede resultar dañado y la garantía quedar anulada.
- Cuando utilice una batería de ion-litio en el producto, asegúrese de que están correctamente insertadas. Si inserta la batería al revés puede provocar daños en el producto y posiblemente originar una explosión.
- Cuando la cámara se utiliza durante un periodo prolongado de tiempo, es normal que el cuerpo de la cámara se caliente.
- Descargue todas las fotografías y retire la batería de la cámara si va a almacenar ésta durante un prolongado periodo de tiempo.
- El tipo de batería y el nivel de carga de la batería pueden provocar que el objetivo quede atascado. Asegúrese de utilizar el tipo de batería correcto y utilizar una batería completamente cargada.
- Riesgo de explosión si se utiliza si la pila se reemplaza por otra del tipo incorrecto. Deshágase de las baterías usadas siguiendo las instrucciones.

Eliminación de residuos de aparatos eléctricos y electrónicos por parte de los usuarios domésticos en la Unión Europea



Este símbolo en el producto o en el embalaje indica que no se puede desechar el producto junto con los residuos domésticos. Por el contrario, si debe eliminar este tipo de residuo, es responsabilidad del usuario entregarlo en un punto de recolección designado de reciclado de aparatos electrónicos y eléctricos. El reciclaje y la recolección por separado de estos residuos en el momento de la eliminación ayudará a preservar recursos naturales y a garantizar que el reciclaje proteja la salud y el medio ambiente. Si desea información adicional sobre los lugares donde puede dejar estos residuos para su reciclado, póngase en contacto con las autoridades locales de su ciudad, con el servicio de gestión de residuos domésticos o con la tienda donde adquirió el producto.

Uso de este menú

Los símbolos utilizados en este manual se explican a continuación:

	Esto indica información útil al utilizar su cámara.
	Esto indica un mensaje importante que deberá leerse antes de utilizar la función.

Introducción

Enhorabuena por la compra de su nueva cámara digital AgfaPhoto OPTIMA 105. Con esta cámara inteligente de última generación, la captura de imágenes digitales de alta calidad es rápida y fácil.

Requisitos del sistema

Para obtener el máximo rendimiento de la cámara, su PC debe cumplir los siguientes requisitos del sistema:

Para Windows:

- Windows 2000/XP/Vista/Win7
- Procesador: Pentium II 450MHz o superior
- Memoria: 512MB como mínimo
- Espacio en disco duro: 200MB como mínimo
- monitor en color de 16 bits
- Microsoft DirectX 9.0C
- Puerto USB y unidad de CD-ROM

Para Macintosh:

- Power Mac G3 o posterior
- Mac OS 10.3X~10.6 <Almacenamiento masivo>
- Memoria: 512MB como mínimo
- Reproductor Q.Time ver. 6.0.3 o superior
- Puerto USB y unidad de CD-ROM

Características principales

- Resolución de 14 megapíxeles
- Zoom digital de hasta 5x y zoom óptico de hasta 3x
- Monitor LCD en color de 3 pulgadas
- Memoria flash interna de 64 MB con tarjeta SD/SDHC externa opcional
- Compatible con 4GB de tarjeta SD y hasta 32GB de tarjeta SDHC
- Interfaz con botones de fácil uso
- Compatibilidad con DCF, DPOF, PictBridge
- Presentación para revisar imágenes fijas
- Salida de A/V para ver imágenes, vídeo y audio en el televisor
- Puerto USB para transferir imágenes, vídeos y audio a su PC

Contenido del paquete

Compruebe el contenido del paquete de la cámara. Debe incluir los siguientes artículos:



AgfaPhoto OPTIMA 105



Batería recargable (1 unidades)

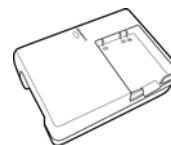

Cargador de la batería



Correa para la muñeca



Cable USB

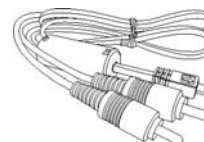

Cable AV (opcional)



CD-Rom



Guía de inicio rápido/
Manual de usuario (opcional)



Bolsa
(Opcional)

Vistas de la cámara

Vista frontal

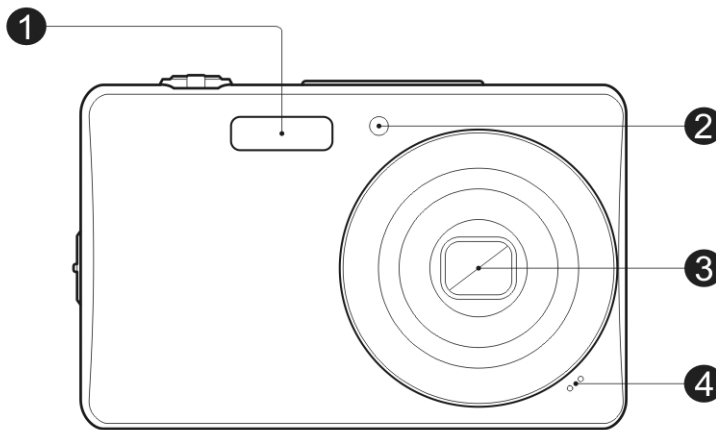

1. Flash
2. LED del disparador automático/
Lámpara de apoyo AF
3. Objetivo
4. Micrófono

Vista posterior

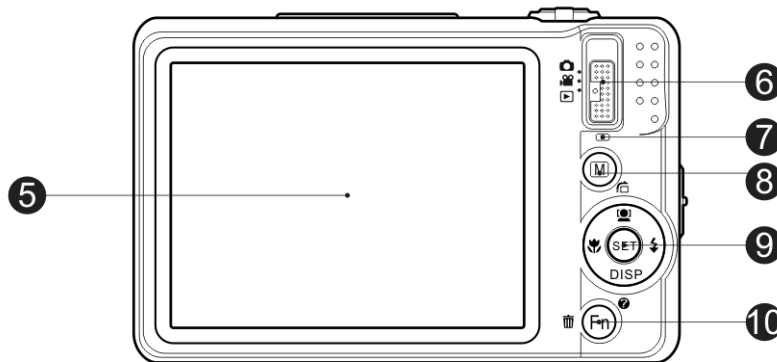

5. Monitor LCD
6. Interruptor de Modos
Modo fotografía
Modo película
Modo reproducción
7. Indicador de LED
8. Botón de menú
9. Botón SET/Control de navegación de 4 direcciones
10. Botón Función/Borrar

Vista superior

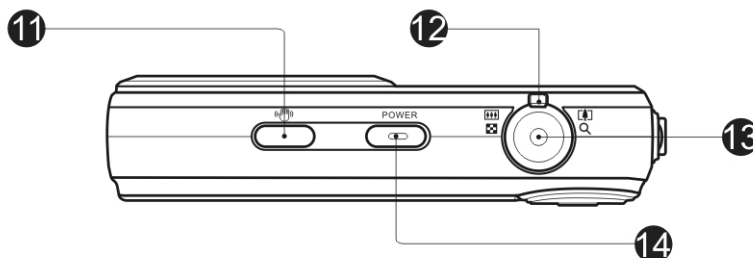

11. Botón estabilizador
12. Dial de zoom
13. Botón de disparador
14. Botón de encendido

Vista inferior

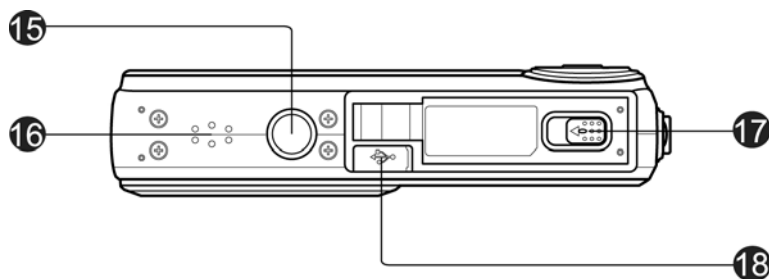

- 15. Agujero del tornillo de trípode
- 16. Altavoces
- 17. Compartimiento de la batería / tarjeta de memoria
- 18. Salida USB/TV

Vistas izquierda y derecha

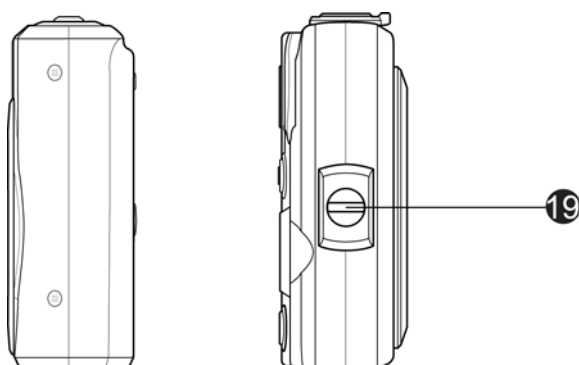

- 19. Anillo para la correa

Botones de la cámara

Su cámara está equipada con distintos botones para una facilidad de uso.

Botón	Descripción
Alimentación	Pulse el botón de encendido para encender/apagar la cámara.
Estabilizador	El estabilizador define el valor ISO óptimo en función de los niveles lumínicos para compensar los movimientos de la cámara. Pulse para activar / desactivar el estabilizador.
Disparador	Pulse para capturar una imagen o iniciar/detener la grabación del vídeo o clip de audio.
Dial de zoom	En modo foto y película, gire el dial de zoom hacia la izquierda para alejar, hacia la derecha para acercar. En el modo de reproducción, gire acercar para ampliar la imagen o alejar para introducir las miniaturas del calendario / en 9 imágenes.
Menú	Pulse para acceder o salir del menú/submenú.
Función/Borrar	En el modo Foto y Película, pulse para acceder al menú de función. En el modo Reproducción, pulse para eliminar una imagen, vídeo o clip de audio.

Control de navegación

El **control de navegación de 4 direcciones** y el botón **SET** permiten acceder a los distintos menús disponibles en el menú OSD (Visualización en pantalla). Puede definir una gran cantidad de configuraciones para garantizar unas imágenes y vídeos con los mejores resultados. A continuación se muestran las funciones de estos botones:

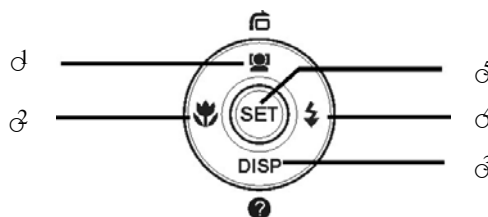

No.	Descripción
1	Seguimiento facial / Botón girar
2	Botón Macro
3	Botón Pantalla / Ayuda
4	Botón Flash
5	Botón SET

Botón	Descripción
SET	<ol style="list-style-type: none"> Confirma una selección cuando se utilizan los menús OSD En el modo Reproducción de películas / audio, pulse Iniciar vídeo o reproducción de audio.
Flash/Derecha	<ol style="list-style-type: none"> En modo Fotografía, púlselo para desplazarse por las opciones del modo de flash. (Automático, Reducción ojos rojos, Relleno, Sincronización lenta y Desactivado) En el modo Reproducción, pulse para ver la siguiente imagen, vídeo o clip de audio. En el modo Reproducción de películas, pulse para hacer avanzar la reproducción de vídeo. En Menú, pulse para acceder al submenú o para desplazarse por las selecciones de menú.
Izquierda/Macro	<ol style="list-style-type: none"> En modo Fotografía, pulse para desplazarse por las opciones del macro. (Macro, Panorámica, Enfoque infinito y Normal) En el modo Reproducción, pulse para ver la siguiente imagen, vídeo o clip de audio. En el modo Reproducción de películas, pulse para hacer retroceder la reproducción de vídeo. En Menú, pulse para acceder al submenú o para desplazarse por las selecciones de menú.
Arriba/Seguimiento facial/Girar	<ol style="list-style-type: none"> En el modo Fotografía, pulse para activar y desactivar la función de seguimiento facial. Reproducción de archivo de vídeo/audio, pulse para Pausar/Iniciar la reproducción del vídeo o audio. En el modo Reproducción de foto, pulse para girar la imagen 90 grados a la derecha cada vez que pulse el botón. Esta opción se aplica sólo a las imágenes fijas. En Menú, pulse para desplazarse por las selecciones del menú y el submenú.
Pantalla/Abajo	<ol style="list-style-type: none"> El monitor LCD puede cambiarse en 5 distintos tipos, tales como, pantalla Básica, Completa, Ninguna, Línea de guía y Pantalla de ayuda. En el modo Reproducción de películas / audio, pulse para detener la reproducción de vídeo/audio. En Menú, pulse para desplazarse por las selecciones del menú y el submenú.

Memoria de la cámara

Memoria interna

Su cámara está equipada con una memoria interna de 64 MB. Los usuarios pueden guardar imágenes de hasta 14MB. Si no hay ninguna tarjeta de memoria insertada en la ranura para tarjetas de memoria, todas las imágenes y clips de audio grabados se guardan automáticamente en la memoria interna.

Almacenamiento externo

Su cámara admite tarjetas SD de hasta 4GB de tamaño. También admite tarjetas SDHC con una capacidad máxima de 32 GB. Si hay una tarjeta de almacenamiento insertada en la ranura para tarjetas de memoria, la cámara guarda automáticamente todas las imágenes, los vídeos y los clips de audio en la tarjeta de almacenamiento externo. El icono  indica que la cámara está utilizando una tarjeta SD.



No todas las tarjetas son compatibles con su cámara. Al comprar una tarjeta, compruebe las especificaciones de la tarjeta y llévese la cámara con usted.

Primeros pasos

Acople la correa de la cámara

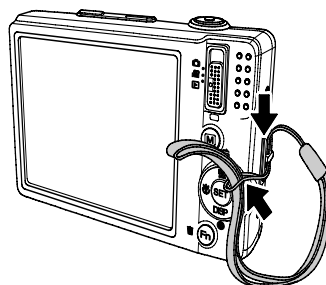

Insertar la batería

Siga estas instrucciones para insertar la batería recargable en su compartimento.

Consulte "Información relacionada con la batería" en la página 4 antes de insertar/extraer las pilas.

1. Asegúrese de que la cámara esté apagada antes de insertar la batería.
2. Desbloquee y abra el compartimiento de la batería / tarjeta de memoria situado en la parte inferior de la cámara.
3. Inserte la batería en el compartimiento con el terminal mirando hacia dentro de la cámara con la orientación correcta según se indica.

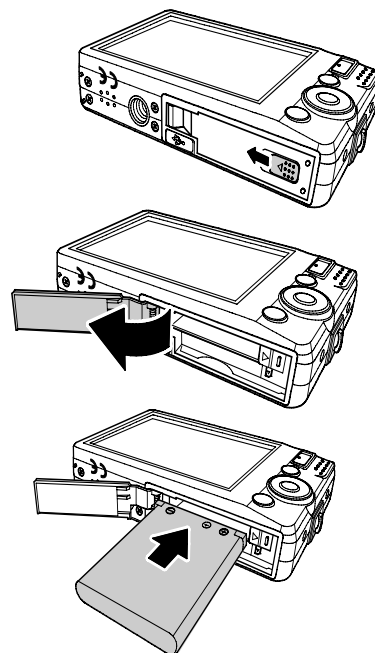

4. Cierre y bloquee el compartimiento de la batería / tarjeta de memoria

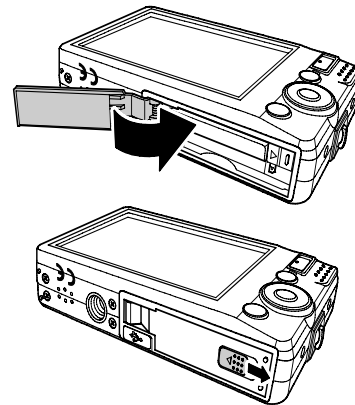

Insertar una tarjeta de memoria SD/SDHC

Amplíe el almacenamiento de su cámara utilizando tarjetas de memoria SD o SDHC.

1. Desbloquee y abra el compartimiento de la batería / tarjeta de memoria situado en la parte inferior de la cámara.
2. Inserte la tarjeta SD/SDHC en la ranura de tarjetas de memoria con la parte metálica mirando hacia la parte anterior de la cámara.
3. Empuje la tarjeta SD/SDHC en la ranura de tarjetas de memoria hasta que encaje en su posición.
4. Cierre y bloquee el compartimiento de la batería / tarjeta de memoria.

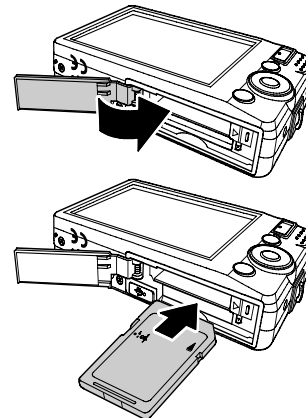

Para extraer la tarjeta SD/SDHC

1. Desbloquee y abra el compartimiento de la batería / tarjeta de memoria.
2. Empuje suavemente la tarjeta hasta que salte.
3. Tire de la tarjeta con cuidado para extraerla.

Cargar la batería de ion-litio

Cuando compra la cámara, la batería de ion-litio viene sin cargar. Debe cargar la batería antes de utilizar la cámara.

1. Coloque la batería en el cargador tal y como se indica.
2. Enchufe el cargador en la toma de alimentación de red.
 - La luz del LED en el cargador se enciende en naranja cuando se ha iniciado la recarga y se enciende en verde cuando la recarga se ha completado.
 - Se recomienda que descargue la batería por completo antes de recargarla.
 - El tiempo de carga varía según la temperatura ambiental y el estado de la batería.

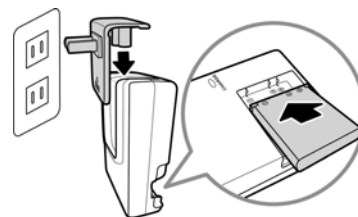

Puede que la batería se caliente tras cargarla, o inmediatamente después de su uso. Sin embargo, esto es normal y no debe interpretarse como un error.



Al utilizar la cámara en zonas frías, sostenga cámara dentro de un bolsillo de su chaqueta o abrigo para evitar que se enfríe la batería.

Encendido y apagado

Hay dos formas de encender la cámara:

- Se muestra brevemente la imagen de arranque y se reproduce el sonido de arranque si está activado. El objetivo de zoom se extiende y la cámara se enciende en el modo grabación.
- La cámara se enciende en el modo reproducción. El objetivo del zoom no se extiende.

Para apagar la cámara, pulse el **botón de encendido**.

Consulte "Modos" en la página 12 para saber más del modo grabación y del modo reproducción.

Ajustes iniciales

Al encender la cámara por primera vez, se le pedirá que realice los ajustes iniciales de su cámara. En primer lugar, la configuración del menú de idiomas. Especifique en qué idioma deben mostrarse los menús y mensajes en la pantalla LCD.

Ajuste del idioma

1. Pulse ▲, ▼, ◀ o ▶ para desplazarse por la selección.
2. Seleccione un idioma y luego pulse **SET** para configurarlo.

Ajuste de la fecha / hora

1. Pulse ◀ o ▶ para desplazarse por la selección.
2. Pulse las teclas ▲ o ▼ para cambiar el valor de la fecha y la hora.
3. Pulse **SET** para aplicar.

4. Si es necesario, pulse  para cerrar el menú.

Ahora ya está listo para empezar a hacer fotos y vídeos.



Mantener pulsadas las teclas ▲ o ▼ para modificar continuamente los valores.

Modos

Su cámara dispone de tres modos:

Modo fotografía

- Deslice el interruptor de modos a  para capturar imágenes.
Puede grabar clips de audio seleccionando Grabar voz del modo grabación en este modo.

Modo película

- Deslice el interruptor de modos a  para grabar vídeos.

Modo reproducción

- Deslice el interruptor de modos a  para ver y editar las imágenes capturadas o reproducir vídeos o clips de audio.
La grabación de notas de voz adjuntas a imágenes está disponible en este modo.

Uso del monitor LCD

El monitor LCD muestra toda la información importante relacionada con la configuración de la cámara así como la imagen visual de la imagen o el video. La pantalla en el monitor LCD se denomina visualización en pantalla o OSD.

Diseño del monitor LCD

Diseño de la pantalla de modo fotografía

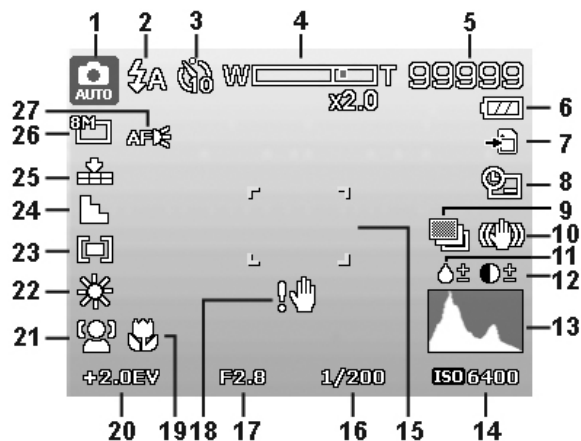

No	Elemento	Descripción
1	Modo Grabar	Indica el modo actual.
2	Flash	Indica la configuración del flash.
3	Disparador automático/Serie	Indica la configuración del modo operativo.
4	Indicador de zoom	Muestra el zoom.
5	Tomas restantes	Indica el número de tomas que quedan disponibles.
6	Batería	Indica el nivel de carga de la batería.
7	Soporte de almacenamiento	Indica el soporte de almacenamiento actualmente en uso.
8	Imprimir fecha	Indica que la impresión de fecha está activada.
9	Exp.autom.	Indica que la función Exp.autom. está activada.
10	Estabilizador	Indica que la función de estabilizador está activada.
11	Saturación	Muestra los ajustes de la saturación.
12	Contraste	Muestra los ajustes del contraste.
13	Histograma	Pantalla gráfica de la configuración ISO.
14	ISO	Muestra la configuración ISO.
15	Área de enfoque	Utilicelo para encuadrar el objeto a capturar.
16	Velocidad de obturación	Muestra la configuración de la velocidad de obturación.
17	Valor de apertura	Muestra la configuración de la apertura.
18	Advertencia de vibración	Esto indica que la cámara está vibrando.
19	Macro	Indica que el macro está activado.
20	Exposición	Muestra los ajustes de exposición.
21	Seguimiento facial	Indica que el seguimiento facial está activado.
22	Balance de blancos	Muestra la configuración del balance de blancos.
23	Medición	Muestra los ajustes de medición.
24	Nitidez	Muestra la configuración de la nitidez.
25	Calidad	Muestra los ajustes de la calidad.
26	Tamaño de la foto	Muestra los ajustes del tamaño de la foto.
27	Lám.enf.auto	Indica que la Lám.enf.auto está activada.

Diseño de la pantalla de modo película

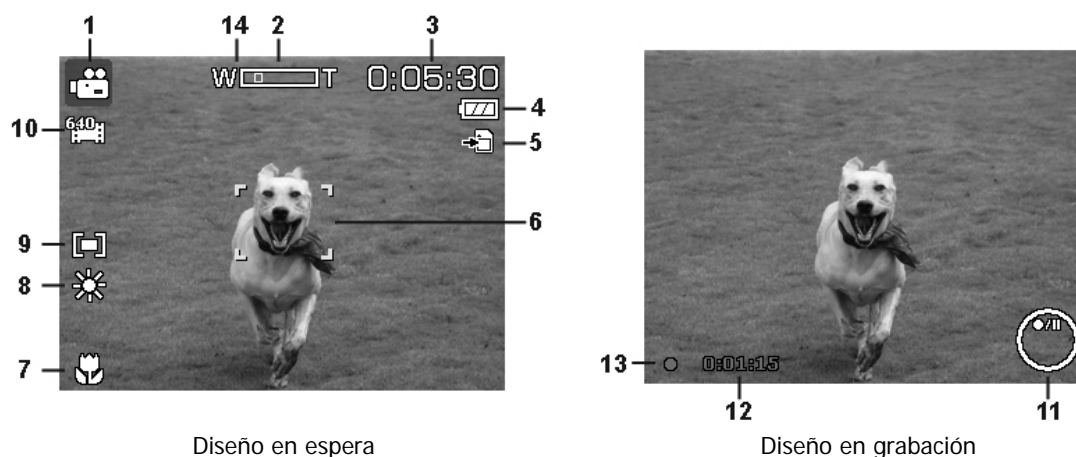

Diseño en espera

Diseño en grabación

No	Elemento	Descripción
1	Modo Grabar	Indica el modo actual.
2	Indicador de zoom	Muestra el zoom.
3	Tiempo restante	Indica el tiempo restante de vídeo disponible.
4	Batería	Indica el nivel de carga de la batería.
5	Soporte de almacenamiento	Indica el soporte de almacenamiento actualmente en uso.
6	Área de enfoque	Utilicelo para encuadrar el objeto a grabar.
7	Macro	Indica que el macro está activado.
8	Balance de blancos	Muestra la configuración del balance de blancos.
9	Medición	Muestra los ajustes de medición.
10	Tamaño de la película	Muestra los ajustes del tamaño de la película.
11	Indicadores de tecla	Muestra los comandos en el botón del control de navegación de 4 direcciones
12	Tiempo grabado	Muestra el tiempo grabado.
13	Estado de la grabación	Indica el estado de la grabación.
14	Pregrabar 	Indica que la pregrabación está activado



El icono de pregrabación aparece en la pantalla en color rojo en la misma posición que el indicador de zoom.

Diseño de la pantalla de modo reproducción

La pantalla del modo de reproducción varía en función del tipo de imagen que se está visualizando.

Visualización del modo reproducción de imágenes fijas:

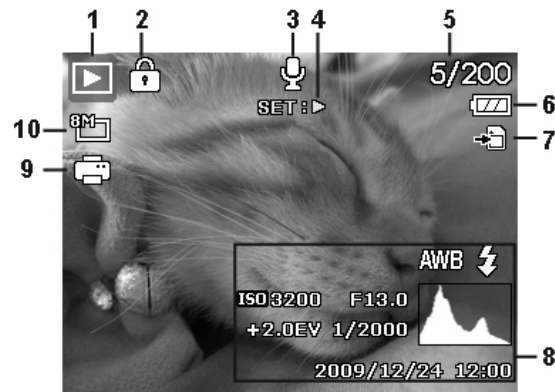

No	Elemento	Descripción
1	Modo reproducción	Indica el modo reproducción.
2	Protegido	Indica que el archivo está protegido.
3	Nota de voz	Indica que se ha adjuntado una nota de voz.
4	Botón Intro	Indica el botón a pulsar en la cámara para reproducir un archivo de vídeo o de audio.
5	Nº de archivo/Nº total	Indica el número de archivo sobre el número total de archivos en la tarjeta de almacenamiento.
6	Batería	Indica el nivel de carga de la batería.
7	Soporte de almacenamiento	Indica la memoria de almacenamiento utilizada.
8	Información de grabación	Muestra la información de grabación del archivo.
9	DPOF	Indica que el archivo está marcado para imprimir.
10	Tamaño de imagen	Muestra los ajustes del tamaño de la imagen.

Modo reproducción de vídeos:

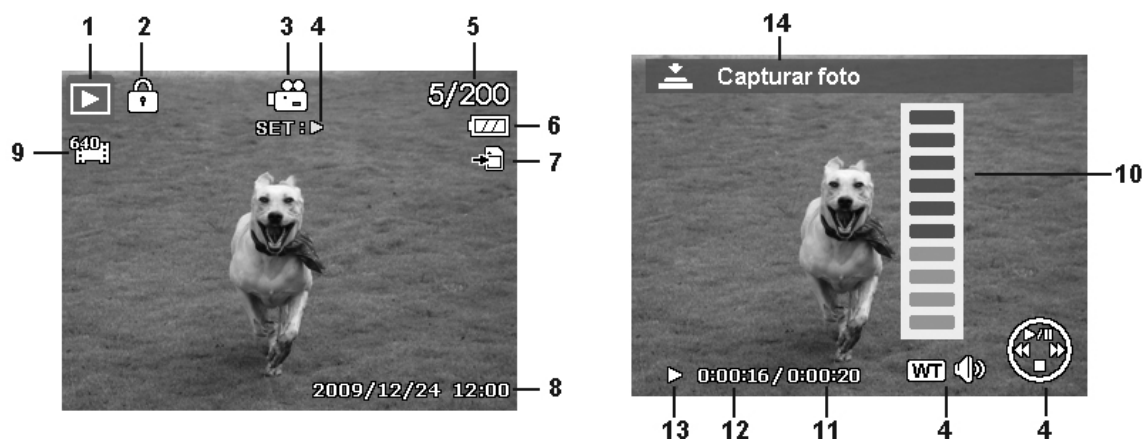

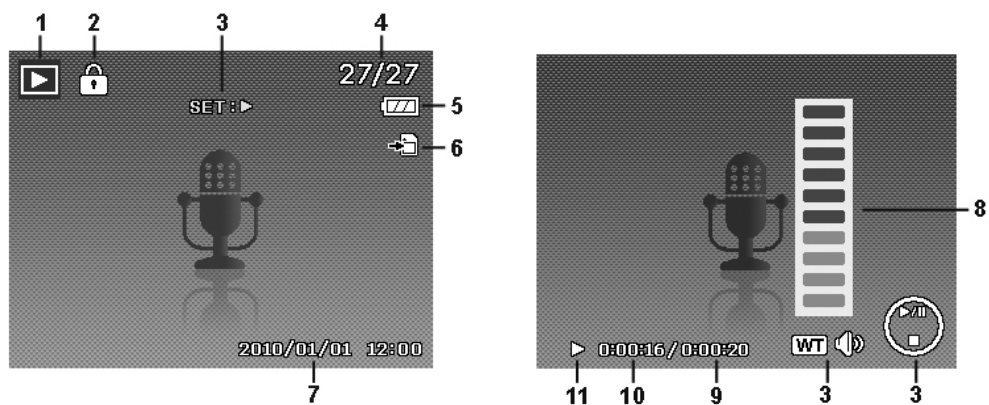

No	Elemento	Descripción
1	Modo reproducción	Indica el modo reproducción.
2	Protegido	Indica que el archivo está protegido.
3	Clip de vídeo	Indica que el archivo es un vídeo.
4	Botón Intro	Indica el botón a pulsar en la cámara para reproducir un archivo de vídeo o de audio.
5	Nº de archivo/Nº total	Indica el número de archivo sobre el número total de archivos en la tarjeta de almacenamiento.
6	Batería	Indica el nivel de carga de la batería.
7	Soporte de almacenamiento	Indica la memoria de almacenamiento utilizada.
8	Fecha y hora de grabación	Muestra la fecha y hora del clip de vídeo.
9	Tamaño de vídeo	Indica el tamaño del clip de vídeo.
10	Volumen	Indica el volumen durante la reproducción.
11	Duración del vídeo	Muestra la duración total del clip de vídeo.
12	Tiempo reproducido	Indica el tiempo reproducido del vídeo.
13	Estado de reproducción	Muestra el estado de la reproducción.
14	Capturar imagen	Haga la captura de pantalla y guárdela.

Modo reproducción de clips de audio:



No	Elemento	Descripción
1	Modo reproducción	Indica el modo reproducción.
2	Protegido	Indica que el archivo está protegido.
3	Botón Intro	Indica el botón a pulsar en la cámara para reproducir un archivo de vídeo o de audio.
4	Nº de archivo/Nº total	Indica el número de archivo sobre el número total de archivos en la tarjeta de almacenamiento.
5	Batería	Indica el nivel de carga de la batería.
6	Soporte de almacenamiento	Indica la memoria de almacenamiento utilizada.
7	Información de grabación	Muestra la información de grabación del archivo.
8	Volumen	Indica la configuración del volumen.
9	Duración del audio	Muestra la duración total del clip de audio.
10	Tiempo reproducido	Indica el tiempo reproducido.
11	Estado de reproducción	Muestra el estado de la reproducción.

Cambiar la visualización del monitor LCD

El tipo de información visualizada en el monitor LCD puede cambiarse con el botón . Pulse el botón  repetidas veces para cambiar la pantalla LCD de un tipo a otro. En el modo Fotografía/Película, la pantalla LCD puede cambiarse en cualquier de las siguientes:

- Básica
- Completa
- Ninguna
- Línea de guía
- Pantalla de ayuda



- La información OSD puede variar en función del tipo de modo de grabación.
- Los siguientes iconos, si están activados, se siguen visualizando en la pantalla LCD incluso si el OSD está desactivado y las líneas de guía activadas: Exp.autom., Seguimiento fácil, Lám.enf.auto, Modo operativo y Macro.
- Utilice las "Líneas de guía" para definir correctamente la imagen para capturar.

En el modo Reproducción, la pantalla LCD puede cambiarse a cualquiera de las siguientes:

- Básica
- Completa
- Ninguna
- Pantalla de ayuda



La pantalla LCD no puede modificarse en las siguientes situaciones:

- Modo de exposición manual
- Grabación de clips de vídeo o de audio
- Reproducción de clips de vídeo o de audio
- Reproducción de presentación de diapositivas

Grabación de imágenes, vídeos y voces

Cómo tomar imágenes

Ahora que ya está familiarizado con la cámara, ya está listo para hacer sus fotos. Hacer fotos con la cámara es muy sencillo.

1. Encienda la cámara pulsando el botón de **Encendido**.
2. Deslice el **interruptor de Modos** a modo Fotografía .
3. Encuadre la toma con el corchete de enfoque en el monitor LCD. Véase la ilustración de la derecha.
4. Pulsar el **botón del disparador** hasta la mitad enfoca automáticamente y ajusta la exposición; pulsar el **botón del disparador** completamente captura las imágenes.

Cuando aparece el icono de advertencia de vibración , sostenga la cámara firmemente los brazos en los lados o use un trípode para estabilizar la cámara y evitar imágenes borrosas.

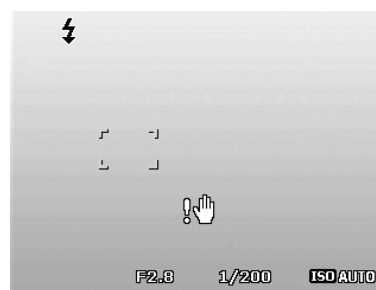

Uso del estabilizador

La función del estabilizador funciona según la luminancia del objeto de la toma. Esta función utiliza un proceso de datos de imagen especial para obtener una alta sensibilidad de CCD. La alta sensibilidad puede utilizar velocidades de obturación mayores comparadas con el modo normal, de manera que reduce la influencia del movimiento de manos. Pulse el botón del estabilizador antes del pulsar el botón del disparador.



Botón estabilizador

Para activar el estabilizador

- Pulse el botón del **estabilizador** en la parte superior de la cámara para activar/desactivar el estabilizador.

Si el estabilizador está activado, se muestra el icono del estabilizador en el monitor LCD y el ajuste ISO se establece automáticamente en Auto. Consulte "ISO" en la página 23 para más detalles.



Estabilizador activado



Ajuste del control de zoom

Utilizar una combinación de zoom óptico de 3 tiempos y de zoom óptico de 5 tiempos permite una fotografía de zoom con una ampliación de hasta 15 veces. Aunque el zoom digital es una característica de gran utilidad, cuanto más amplíe una imagen (con el zoom), mayor será el número de píxeles obtenidos (imagen granulada). Consulte "Ajuste del Zoom digital" en la página 37 sobre cómo configurar el zoom digital.

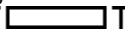
Para ajustar el zoom óptico:

1. Gire el **dial de Zoom** para acercar y alejar una imagen.
2. El indicador de zoom aparece en el monitor LCD. W  T

Dial de zoom

1. Gire el dial en el sentido de las agujas del reloj (derecha) para acercar. 
2. Gire el dial en el sentido contrario a las agujas del reloj (izquierda) para alejar. 

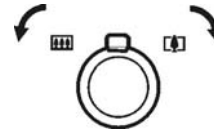

Para ajustar el zoom digital:

1. Active el zoom digital. Consulte "Ajuste del Zoom digital" en la página 37.
2. Gire el **dial de Zoom** hacia la derecha/izquierda para acercar/alejar ópticamente el máximo posible hasta que se detenga.
3. Suelte el **dial de Zoom**.

Zoom óptico de 1X a 3X

Zoom digital 1X a 5X

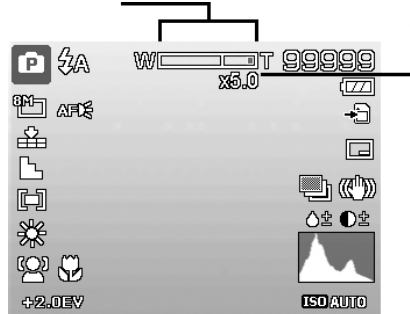

El zoom digital no se activa en la grabación de vídeos.

Uso del flash

Al hacer fotos en condiciones de luz difíciles, use el botón de **Flash** para conseguir la exposición correcta. Esta función no puede activarse al grabar vídeos o en la fotografía continua.

Para activar el flash:

- Pulse el botón de **Flash/derecho** en su cámara repetidas veces hasta que se visualice su modo de flash deseado en el monitor de LCD.



Botón Flash/Derecha

Su cámara está equipada con cinco modos de flash:

- ⚡ AUTO.** El flash se dispara automáticamente siempre que se requiere iluminación adicional.
- 👁️ Reducción del efecto de ojos rojos.** El flash se dispara dos veces para reducir el efecto de ojos rojos.
- ⚡ Forzado activado.** El flash se dispara al disparar el botón del disparador independientemente de las condiciones de luz.
- ⚡SL Sincronización lenta.** El flash se dispara con una velocidad baja del obturador.
- 🚫 Forzado desactivado.** El flash está desactivado.

El flash automático está habilitado

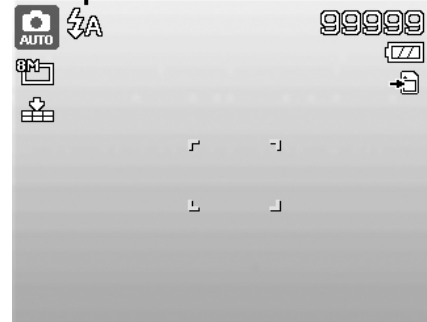

- La función de flash está solo disponible al fotografiar imágenes fijas, pero no está disponible en los modos Serie y Exp.autom..
- No cargue el flash mientras pulsa el botón de zoom. Si es necesario, cárguelo tras soltar el botón de zoom.

Ajuste del modo de enfoque

Esta función permite a los usuarios definir el tipo de enfoque al grabar una imagen fija o un clip de vídeo.

Para establecer el modo de enfoque

- Pulse el botón **Macro/izquierdo** repetidas veces hasta se muestre el icono de modo de enfoque deseado en la esquina inferior izquierda del monitor LCD.

Botón Macro / izquierdo

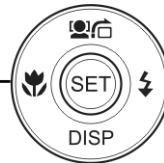

Su cámara admite cuatro modos de enfoque:

- Normal.** Con enfoque normal, la distancia de enfoque se inicia a partir de 0,1 m. Cuando la cámara se establece en modo Normal, no se visualiza ningún icono en la pantalla.
- 🌸 Macro.** Este modo está diseñado para fotografías de cerca. Si está habilitado Macro, puede capturar el detalle y la nitidez de una imagen muy cercana con el enfoque fijo.
- PF Enfoque panorámico.** La función de enfoque automático encuentra su mejor posición desde 9 bloques del área de enfoque.
- INF Infinito.** Cuando se establece Infinito, la cámara enfoca objetos alejados.

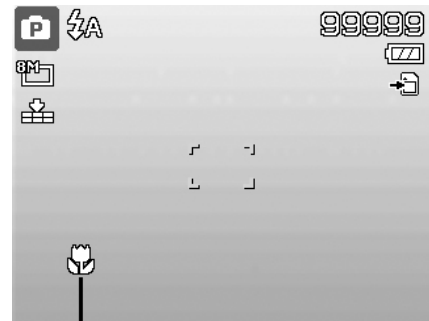

Macro habilitado

Uso del menú de funciones

El **menú de funciones** se utilizar para ajustar la configuración de captura en el modo Fotografía. Contiene Mi modo, Tamaño de la foto, Calidad, Compensación EV, Balance de blancos, ISO, Medición y Modo de Color.

-  Pulse el botón **Función** de la cámara para iniciar el menú de funciones. Pulse de nuevo el botón **Función** para cerrar el menú.

- La barra de menú muestra el estado actual de la configuración de la cámara. Sólo las funciones disponibles para la configuración se muestran como un icono en la barra del menú.
- Las opciones disponible para cada elemento en la barra del menú se muestran en las opciones de menú.
- Utilice la tecla ◀ o ▶ para desplazarse por las selecciones de menú y luego pulse el botón **SET** para guardar y aplicar los cambios.

Barra de menús

Opciones de menú

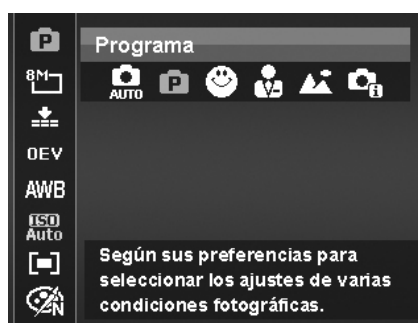
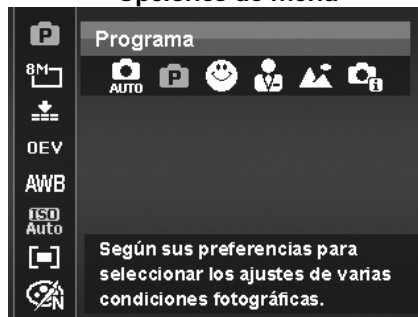

Mi Modo





La función Mi Modo muestra los **5** modos más recientes utilizados por orden. Cuando se desplaza por los distintos modos en las opciones de menú, los elementos en la barra de menú cambian de forma síncrona a los correspondientes ajustes disponibles.

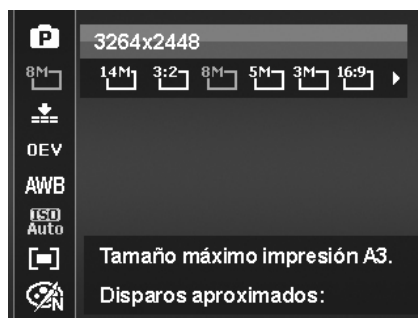

Tamaño de la foto.

La función Tamaño de la foto se utiliza para establecer la resolución antes de capturar la imagen. Cambiar el tamaño de la foto afecta al número de imágenes que pueden guardarse en su tarjeta de memoria. Cuanto mayor sea la resolución, más espacio se necesitará en la memoria.



La siguiente tabla muestra los valores del tamaño de la foto para imágenes fijas.

Icono	Tamaño pixel	Sugerencia de tamaño de impresión
	4320 x 3240	Tamaño A2
	4320 x 2880	Papel estándar
	3264 x 2448	Tamaño A3
	2592 x 1944	Tamaño A4

Icono	Tamaño pixel	Sugerencia de tamaño de impresión
	2048 x 1536	4" x 6"
	1920 x 1080	HDTV
	640 x 480	E-mail

Calidad

La calidad ajusta la calidad (compresión) con la que se va a capturar la imagen. La calidad determina la cantidad de compresión aplicada a sus imágenes. Una calidad definida le ofrecerá las mejores imágenes con detalles más nítidos y menos compresión. No obstante, cuanto mayor sea la calidad, más espacio de memoria se precisará en su tarjeta de memoria.

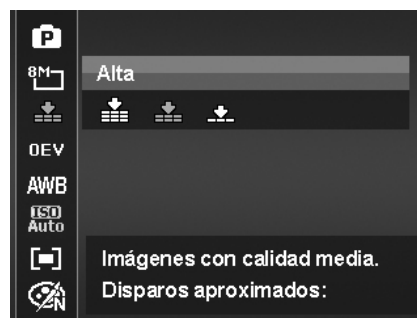

Compensación de EV

Las imágenes pueden capturarse con toda la escena intencionadamente más clara u oscura. Esta configuración se utiliza cuando no se puede obtener de otro modo el brillo (exposición) adecuado en circunstancias donde la diferencia de brillo entre el sujeto y el fondo (el contraste) es importante o cuando el sujeto que desea capturar es muy pequeño dentro de la escena. Sólo disponible para imágenes fijas.

- Para ajusta la configuración EV, pulse las teclas ◀ o ▶ para aumentar/reducir el valor. A medida que ajusta la configuración, el monitor LCD muestra de forma síncrona la imagen que se aplica a la configuración EV. Pulse el botón **SET** para guardar y aplicar la configuración.



Balance de blancos

Ajusta el balance del blanco para una variedad de condiciones de luz y permite la captura de imágenes con un enfoque similar al del ojo humano.

- A medida que se desplaza por la selección, podrá ver la vista previa en el monitor de LCD de forma síncrona.



Icono	Elemento	Descripción
	Automático	La cámara ajusta automáticamente el balance de blancos.
	Día	Ideal para días muy soleados.
	Nublado	Ideal para días nublados.
	Bombilla	Ideal para fotos interiores con iluminación de tungsteno o halógena sin un flash.
	Fluor_H	Ideal para fotos interiores con condiciones de luz fluorescente rojiza.
	Fluor_L	Ideal para fotos interiores con condiciones de luz fluorescente azulada.
	Personalizado	Se utiliza cuando no es posible especificar la fuente de luz. Pulse el botón del disparador para que la cámara ajuste automáticamente el ajuste de balance de blancos adecuado según el entorno.

ISO

Esto ajusta la sensibilidad para capturar imágenes. Cuando se aumenta la sensibilidad (y el valor ISO aumenta), se podrá realizar la fotografía incluso en situaciones con poca luz, pero aparecerá una imagen con más píxeles (más granulada).

- Utilice un ajuste ISO más alto en condiciones tenues y un ajuste ISO más bajo en condiciones más brillantes.

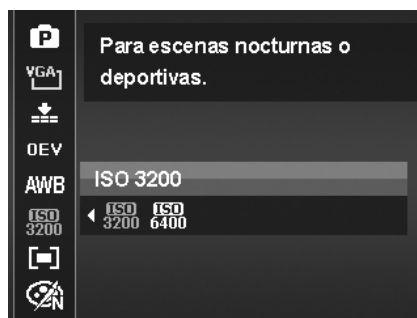

Si el estabilizador está activado, ISO se establecer automáticamente en Auto y no puede ajustarse. Para ajustar ISO, desactive en primer lugar el estabilizador.

Medición

Ajusta el método de medición para calcular la exposición.

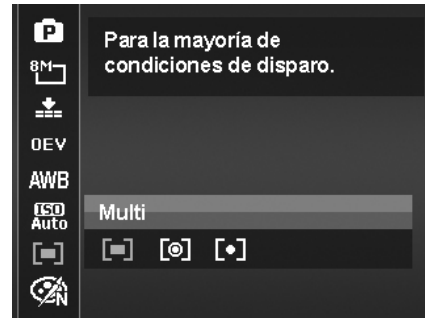

Icono	Elemento	Descripción
	Multi	Se mide toda la pantalla y se calcula la exposición.
	Central	Calcula el promedio de la luz medida en el cuadro completo pero atribuye un peso mayor al tema en el centro.
	Puntual	Se mide una porción muy pequeña del centro de la pantalla y se calcula la exposición.

Modo de Color

La función del Modo de color aplica distintos colores o tonos para lograr un efecto más artístico en las imágenes fijas o videos.

- A medida que se desplaza por la selección, la vista previa en el monitor de LCD cambia de forma sincrónica.

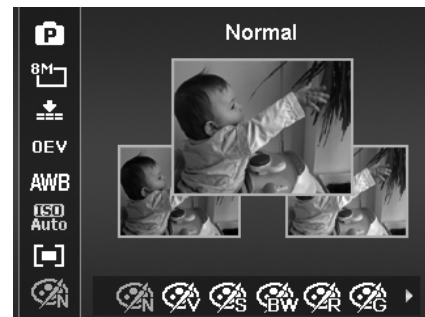

Icono	Elemento	Descripción
	Normal	La cámara graba con normalidad.
	Intenso	La cámara captura la imagen con más contraste y saturación resaltando los colores llamativos.
	Sepia	Las imágenes se capturan en tonos sepia.
	N&B	Las imágenes se capturan en blanco y negro.
	Rojo	La imagen capturada se vuelve rojiza. Resulta ideal para grabar imágenes como flores y automóviles para que se vuelvan más intensos.
	Verde	La imagen capturada se vuelve verdosa. Resulta ideal para grabar imágenes como montañas y prados para que se vuelvan más intensos.
	Azul	La imagen capturada se vuelve azulada. Resulta ideal para grabar imágenes como el cielo y el mar para que se vuelvan más intensos.

Uso del menú de grabación

En el modo Fotografía, puede acceder al menú de grabación tan solo pulsando el **botón MENU**  de su cámara.

Cuando se visualiza el menú, utilice el control de navegación de 4 direcciones y el botón **SET** para desplazarse por las selecciones del menú y aplicar su configuración deseada. Para cerrar el menú en cualquier momento, vuelva a pulsar el botón Menú.

Menú de Grabación

El Menú de Grabación le permite cambiar los modos y configurar otros ajustes de la captura.

Para ir al menú de grabación:

Deslice el interruptor de modos a modo Fotografía .

1. Pulse  para abrir el menú de grabación.
2. Use las teclas ▲ o ▼ para desplazarse por el menú.
3. Para seleccionar un elemento, pulse ► o el botón **SET**.
4. Cambie la configuración del submenú utilizando el control de navegación de 4 direcciones.
5. Pulse el botón **SET** para guardar y aplicar la configuración.

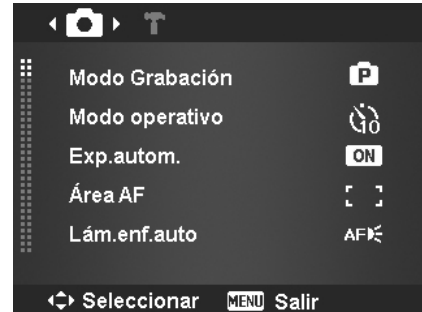

Cómo configurar el modo de escena

Simplemente seleccionando uno de los siguientes 32 modos, puede capturar la imagen con la configuración más apropiada.

1. Desde el menú de grabación, pulse para seleccionar el **Modo Grabación**.
2. Utilice los controles de navegación para desplazarse por la selección.
3. Pulse el botón **SET** para guardar y activar el modo grabación seleccionado.



Mientras utiliza el menú del modo grabación:

- Gire el **dial de Zoom** en el sentido de las agujas del reloj (derecha) para acceder a la **pantalla Ayuda** para la selección de modos de escena.
- Gírelo en el sentido contrario a las agujas del reloj (izquierda) para regresar al menú de modos de escena.



La siguiente tabla muestra los ajustes disponibles para el modo grabación.

Icono	Elemento	Descripción
	Autom.	La forma más sencilla de tomar imágenes básicas. La configuración se ajusta automáticamente.
	Programa	La cámara ajusta automáticamente la configuración de disparo apropiada como la velocidad del obturador y los valores de apertura.
	Escena Inteligente	La cámara detecta las condiciones fotográficas y cambia automáticamente al modo grabación adecuado.
	Vertical (retrato)	La cámara desenfoca el segundo plano para centrarse en el elemento.
	Paisaje	Esta función se utiliza para resaltar escenas de gran formato.
	Puesta de sol	Esta función mejora el matiz rojo para grabar imágenes en el atardecer.
	Contraluz	Esta función se emplea para capturar la imagen de un objeto a contraluz al cambiar la medición.
	Niños	Esta opción se emplea para capturar imágenes fijas de niños en movimiento.
	Escena nocturna	Esta opción se emplea para capturar imágenes con un fondo de escena nocturna.
	Fuegos artificiales	Esta opción reduce la velocidad del obturador para capturar explosiones de fuegos artificiales.
	Nieve	Esta opción se emplea para escenas de nieve y playa.
	Deportes	Esta opción captura imágenes fijas en movimientos de alta velocidad.
	Fiestas	Esta opción se emplea para la configuración de fiestas interiores o bodas.
	Velas	Esta opción se emplea para capturar efectos cálidos de velas.
	Retrato noche	Esta opción se emplea para capturar imágenes con un fondo de escena nocturna u oscura.
	Piel suave	Esta opción mejora el tono de la piel para que la piel de la cara tenga un aspecto más suave.
	Flujo de agua	Esta opción mejora efectos suaves, como el agua o la seda.
	Comida	Esta opción se emplea para capturar imágenes de alimentos. El aumento de saturación en este modo hace que la imagen capturada sea más tentadora.
	Edificio	Esta opción mejora los bordes de las imágenes capturadas.
	Texto	Esta opción mejora el contraste blanco y negro empleado al capturar las imágenes de texto.

	Follaje	Esta opción mejora la saturación de los verdes para dotar de colores ricos al follaje.
	Subasta	Esta opción combina hasta 4 disparos en una única foto y ofrece 4 patrones a seleccionar para utilizar de subasta.
	Capturar sonrisa	Esta opción utiliza el seguimiento facial para detectar automáticamente las caras a capturar. Cuando se detectan sonrisas, captura la imagen de forma continua.
	Detección del Centelleo	Esta opción detecta si el sujeto ha parpadeado cuando se ha capturado la imagen y permite al usuario guardarla o no.
	Composición previa	Esta opción captura una imagen de forma temporal como referencia. Pulse completamente el disparador después de situar el sujeto en el punto de referencia.
	Retrato romántico	Esta función emplea el seguimiento facial para detectar automáticamente caras y capturar fotos de retratos sin la ayuda de los demás. Cuando se detectan más de dos caras, AF se activa automáticamente. La cámara empieza el conteo descendente y captura una imagen en dos segundos.
	Autorretrato	Esta opción establece el zoom en el extremo gran angular. Cuando se detectan más de dos caras, AF se activa automáticamente y se reproduce el sonido (Bi) para avisar. A continuación, la cámara empieza el conteo descendente y captura una imagen en dos segundos.
	HDR	Esta función aplica procesamiento digital únicamente a las partes necesarias de la imagen y conserva los detalles de blancos puros y sombras con contraste natural.
	Prior. de Apertura	Esta opción permite a los usuarios ajustar el valor de apertura y la cámara selecciona automáticamente la velocidad del obturador para ajustarse al brillo.
	Prior. de Obturador	Esta opción permite a los usuarios ajustar la velocidad del obturador y la cámara selecciona automáticamente el valor de apertura para ajustarse al brillo.
	Exposición Manual	Esta opción permite a los usuarios ajustar la velocidad del obturador y el valor de apertura para exponer correctamente sus imágenes.
	Grabar voz	Este modo se emplea para grabar clips de audio.

Tras seleccionar el modo grabación, el modo seleccionado, salvo la Grabar voz, se añadirá a el primer plano en **Mi modo** o el menú de funciones. En las opciones de menú, el modo **Auto** se fija y los demás 5 elementos pueden mostrar los modos más utilizados últimamente. Consulte "Uso del menú de funciones" en la página 21.

Uso de la escena inteligente

Esta función resulta muy útil para que los usuarios novatos puede capturar espléndidas imágenes sin poseer un conocimiento básico en fotografía. Sólo tiene que encuadrar la toma con la ayuda del modo de escena inteligente, la cámara reconocerá automáticamente 11 tipos de escenas: retrato, paisaje, atardecer, macro, texto, nieve, retrato a contraluz, retrato a contraluz, escena nocturna, retrato nocturno y follaje, y selecciona la configuración ideal.

Icono de la escena inteligente. Después de que la cámara detecte las condiciones fotográficas, este icono se modifica para mostrar el modo grabación detectado.

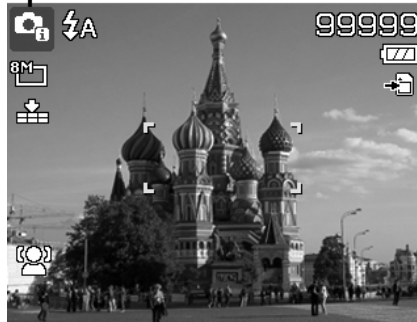

La cámara ha cambiado automáticamente al modo Paisaje.

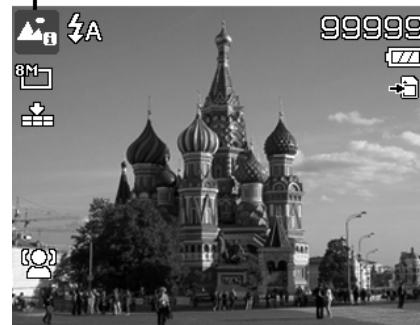

Para activar la escena inteligente:

1. Seleccione del submenú de modo grabación.
2. Enfoque la cámara en el elemento a capturar.
3. La cámara detecta las condiciones fotográficas y cambia automáticamente al modo grabación adecuado.
4. Pulse el botón del disparador hasta la mitad para enfocar al sujeto. El encuadre se vuelve verde para indicar que se ha establecido en enfoque.
5. Pulse el botón del disparador para hacer la foto.

Uso del modo Niños

Tácticamente, resulta muy difícil fotografiar a niños. Suelen estar muy animados y hacer que presten atención durante uno o dos segundos puede convertirse en todo un reto. Para capturar una gran momento de sus hijos, establezca la cámara en el modo niños. Este modo ofrece una velocidad de obturador mayor y siempre enfoca a sujetos en movimiento.



Uso del modo Deportes

Cuando precisa una serie de imágenes en movimiento de deportes, tales como un balanceo de golf, o intenta capturar las imágenes de una mariposa o un colibrí volando, asegúrese de cambiar el modo grabación al modo deportes. Este modo establece el obturador en la **velocidad de ráfagas** (sigue disparando imágenes cuando se pulsa el disparador) lo cual le permite capturar una secuencia de imágenes que son fotografías.



Asegúrese de que dispone de mucha memoria en su tarjeta de memoria, ya que la necesitará cuando empiece a disparar.

Uso del modo Fiesta

¡Qué empiece la fiesta! Puede resultar difícil fotografiar a todos los asistentes de una fiesta. Cuando todo el grupo esté junto, haga un retrato en grupo o en familia. El modo fiesta incluye el flash de reducción de ojos rojos y el seguimiento facial. Se perderá unas pocas tomas, y tendrá más tiempo para disfrutar de la fiesta.

Uso del modo Piel suave

Cuando el modo piel suave está activado, las líneas y arrugas aparecen menos visibles, a la vez que mantiene una resolución en las áreas de la imagen externas a la piel. La cámara detecta el área del color de la piel, como el rostro y procesa la imagen para que la piel tenga un aspecto más suave.

Uso del modo Comida

¿Y qué hay de compartir sus experiencias culinarias y comentarios de widgets interesantes en su blog con imágenes en primer plano? Sólo tiene que establecer la cámara en el modo comida. Este modo incluye un enfoque macro y un flash automático diseñados para fotografía en primer plano.



El enfoque macro y el flash automático se habilitan al utilizar el modo comida.

Uso del modo Follaje

Una imagen escénica, como por ejemplo un jardín o bosque, llena de colores verdes opacos es aburrida. En el modo follaje, los verdes y azules se mejoran enormemente haciendo que las imágenes escénicas surjan con colores brillantes.

Uso del modo Subasta

Resulta difícil y se tarda mucho tiempo en combinar diversas imágenes mediante software. Seleccione modo subasta y elija un patrón, luego haga unas pocas tomas desde distintos ángulos. La cámara detecta una imagen combinada en resolución inferior que se adapta a la publicación en línea.

1. Seleccione el modo Subasta desde el menú de modo grabación.
2. Use las teclas ◀ o ▶ para elegir un patrón.
3. Pulse el botón **SET** para empezar a fotografiar.

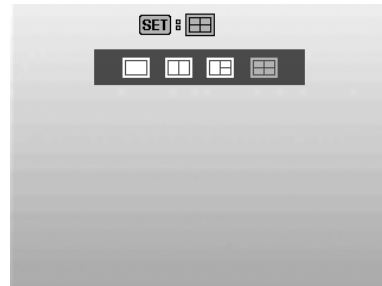

4. Encuadro el elemento y pulse el **botón del disparador** para hacer la primera foto.



5. Pulse el botón **SET** para pasar a la segunda toma.
6. O bien, pulse el botón **Menú** para regresar a la primera toma.



7. Repita los pasos del 4 al 6, hasta que el patrón esté lleno de imágenes.
8. Pulse el botón **SET** para guardar la imagen compuesta.
9. O bien, pulse el botón **Menú** para regresar a la última toma.



10. La cámara guarda la imagen en la memoria.
11. Use el cable USB o el lector de tarjetas de memoria (Consulte "Conexión de la cámara a un PC" en la página 56) para transferir la imagen al PC y subirla en el sitio Web.

El modo subasta proporciona 4 tipos de patrones:

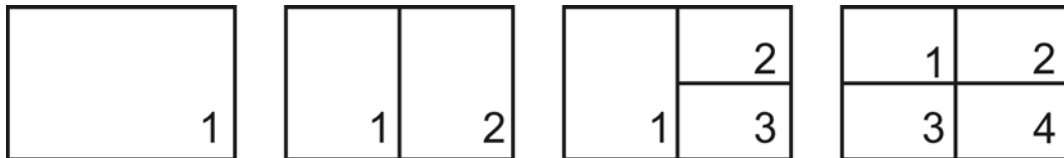

La imagen se establece sólo en baja calidad y tamaño VGA (640x480).

Uso del modo Capturar sonrisa

Al mirar a la cámara, en especial los niños, las sonrisas suelen ser siempre breves y difíciles de tomar con el disparador manual. El modo YouTube® Capture detecta cada sonrisa todo el rato y realiza un Enfoque automático (AF) para capturar una imagen sin tener que pulsar el botón del disparador.

Siga las instrucciones para conseguir una imagen de **felicidad** con el modo Capturar sonrisa:

1. Seleccione el modo Capturar sonrisa del menú de modo Grabación.
2. Enfoque la cámara en el elemento a capturar.
3. Cuando se detecta una sonrisa, el marco de enfoque blanco se vuelve verde para indicar el disparador y hacer automáticamente una foto.



Uso del modo Detección del Centelleo

No hay nada que eche a perder más una foto que las personas salgan con los ojos cerrados. La detección del centelleo le facilita más seguridad cuando captura esos momentos que sólo ocurren una vez en la vida, como por ejemplo, sostener un trofeo con los miembros del equipo tras ganar un partido de básquet.

Si se detecta que los ojos están cerrados, aparece un menú de confirmación de guardar en la pantalla, permitiéndole volver a hacer la foto antes de que su sujeto o sujetos se alejen.

Para activar la detección del centelleo

1. Seleccione el modo de detección del centelleo del submenú de modo grabación.
2. Pulse el **botón del disparador** hasta la mitad para enfocar al sujeto. El encuadre se vuelve verde para indicar que se ha establecido en enfoque.
3. Pulse el **botón del disparador** para captura la imagen y guardarla automáticamente.
4. Si la cámara detecta que el sujeto parpadea, en la pantalla aparece la opción "**Guardar imagen**" o "**Cancelar**" en la pantalla.
5. Seleccione **Ahorra** para guardarla o **Cancelar** para rechazarla.



Uso del modo Composición previa

Cuando pide que alguien haga fotos en su lugar, pero las imágenes no siempre aparecen bien.

La función composición previa le permite obtener el fondo que desea, aunque para ello tenga que pedirle a otra persona que grabe la imagen por usted.

Básicamente, el proceso de composición previa consta de dos pasos.

1. Usted crea el fondo que desea y, una vez creado, pulsa completamente el **botón del disparador**; de este modo aparece una imagen semitransparente que permanece en el fondo del monitor LCD. Pulse el **botón Menú** para cancelar la imagen temporalmente semitransparente.
2. Pidale a alguien que le haga una fotografía, con el fondo pre-compuesto a sus espaldas; dígame a esa persona que componga la imagen utilizando como guía la imagen semitransparente como guía.

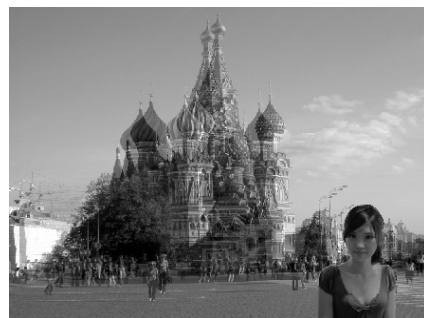

3. Muévase de posición hasta que el fotógrafo confirme la mitad de su cuerpo o su cuerpo entero en el marco y en el lugar correcto.
4. Pulse el botón del disparador. La cámara sólo guardará la imagen captada en el este paso.

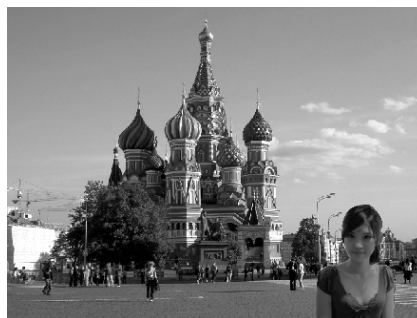

Uso del modo Retrato romántico

¿Desea hacer una buena foto cuando estéis los dos solos? Todo lo que tiene que hacer es sostener la cámara y sonreír los dos juntos.

Si se han reconocido más de dos rostros, la cámara realiza un recuento de 2 segundos con un aviso de pitido, luego haga la foto sin tener que pulsar el **botón del disparador**.

Uso del modo Autorretrato

Cuando está usted solo para hacerse una foto de sí mismo, entonces es necesario seleccionar el modo autorretrato, además del uso del trípode. Con la ayuda de todo su alcance, la cámara empieza a realizar un seguimiento facial en el modo autorretrato. Si se ha reconocido un rostro, la cámara realiza un recuento de 2 segundos con un aviso de pitido, luego haga la foto sin tener que pulsar el **botón del disparador**.

Consejos para lograr unos resultados magníficos con la fotografía de autorretrato:

- Inclínese hacia delante para reducir la doble barbilla.
- Ladee su cuerpo y doble los brazos para parecer más delgado.
- Mantenga los hombros rectos.

Uso del modo HDR

El modo HDR activo conserva los detalles de blancos puros y sombras, creando fotos con un contraste natural. Utilícese para escenas de alto contraste, por ejemplo, al fotografiar escenarios exteriores muy brillantes a través de una puerta/ventana, o al hacer fotos de sujetos con sombras en un día soleado. Con esta opción, el ajuste de contraste se consigue en cámara y no requiere ningún procesamiento posterior adicional para las grandes cantidades de imágenes.

Uso del modo Prior. de Apertura

Este modo está diseñado para el control del valor de apertura por parte del usuario y permite que la cámara decida la velocidad del obturador. El impacto principal que la apertura tuvo en las imágenes fue en relación a la profundidad de campo. (DOF)

- Elija una apertura mayor, sólo un sujeto enfocado pero el fondo correcto y borroso. (DOF superficial)
- Elija una apertura menor, una imagen con todo enfocado. (DOF óptimo)

Para establecer los valores de apertura

1. Seleccione Modo de prioridad a la apertura desde el submenú de modo de escena.
2. Pulse el botón **SET** para acceder al modo de ajuste.
3. Use las teclas ▲ o ▼ para seleccionar las opciones del valor de apertura.
4. Pulse el botón del disparador para capturar la imagen.



Muestra el valor de apertura

Uso del modo Prior. de Obturador

Este modo ha sido diseñado para capturar objetos en movimiento. Se requiere una velocidad de obturador más rápida para congelar el movimiento (pájaros volando), mientras que una velocidad de obturador más lenta crea una sensación de movimiento (agua fluyendo).

Para establecer los valores del obturador

1. Seleccione el modo de prioridad al disparador desde el submenú de modo grabación.
2. Pulse el botón **SET** para acceder al modo de ajuste.
3. Use las teclas ◀ o ▶ para seleccionar las opciones del valor del obturador.
4. Pulse el botón del disparador para capturar la imagen.



Muestra el valor del obturador

Uso de Exposición Manual

Cuando la cámara está en el modo de exposición manual, puede cambiar la velocidad de apertura o la del obturador, o ambas.

Para activar la exposición manual

1. Seleccione del submenú de modo grabación.
2. Pulse el botón **SET** para acceder al modo de ajuste.
3. Use las teclas ◀ o ▶ para seleccionar la velocidad del obturador.
4. O bien, utilice las teclas ▲ o ▼ para seleccionar el valor de apertura.
5. Utilice el botón **SET** para alternar entre el ajuste de velocidad de apertura y del obturador y viceversa.
6. Pulse el **botón del disparador** para capturar la imagen.



Muestra el valor de velocidad del obturador y de apertura

Uso de la grabación de voces

1. En el menú Escena, seleccione **Voz REC.** El diseño de la pantalla de Grabación de voz se muestra en el monitor LCD.
2. Pulse el **botón del disparador** para iniciar la grabación.
3. Pulse de nuevo el botón del **disparador** para detener la grabación.



Ajuste del Modo operativo

Su cámara incorpora una autodisparador y serie que pueden establecerse en la función de Modo operativo en el menú de grabación. El autodisparador le permite hacer fotos tras un retardo definido previamente. Mientras que serie le permite hacer tomas consecutivas. Esta función sólo está disponible en la grabación de imágenes fijas. El ajuste del Modo operativo se establece automáticamente en desactivado al apagar la cámara.

Para establecer el Modo operativo

1. En el menú de grabación, seleccione el **Modo operativo.**
2. Use las teclas ▲ o ▼ para desplazarse por la selección.
3. Pulse el botón **SET** para guardar y aplicar los cambios.

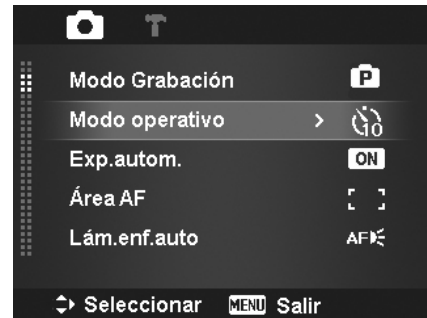

La siguiente tabla muestra los ajustes disponibles para el Modo operativo.

Icono	Elemento	Descripción
	10 seg.	Establece un intervalo de 10 segundos para capturar la imagen después de pulsar el botón del disparador.
	2 seg.	Establece un intervalo de 2 segundos para capturar la imagen después de pulsar el botón del disparador.
	Doble	Realiza un intervalo y captura dos veces: <ul style="list-style-type: none"> • Realiza un intervalo de 10 segundos, luego captura la imagen. • Realiza otro intervalo de 2 segundos, luego captura la imagen de nuevo.
	Secuencia	Realiza una fotografía continua al pulsar el botón del disparador. Deja de fotografiar cuando se suelta el botón del disparador.
	Ráfaga	Captura 30 imágenes en una toma cuando se pulsa el botón del disparador. Establece automáticamente el tamaño de la imagen sólo en VGA.
	Desactivado	Captura una imagen sin un intervalo de tiempo.

Ajuste del Exp.autom. (AEB)

Exp.autom. son las iniciales de Automatic Exposure Bracketing (Horquillado de exposición automática). Permite 3 imágenes consecutivas en el orden de compensación de exposición estándar, exposición baja y sobrexposición.

Para establecer Exp.autom.

1. En el menú de grabación, seleccione **Exp.autom..**
2. Use las teclas ▼ o ▲ para desplazarse por la selección.
3. Pulse el botón **SET** para guardar y aplicar los cambios.



Ajuste del Área AF

AF son las siglas de Automatic Focus (Enfoque automático). Esta función determina el área sobre la cual enfoca la cámara.

Para establecer el área AF

1. En el menú de grabación, seleccione **Área AF.**
2. Use las teclas ▲ o ▼ para desplazarse por la selección.
3. Pulse el botón **SET** para guardar y aplicar los cambios.



La siguiente tabla muestra los ajustes disponibles del área AF.

Icono	Elemento	Descripción
	Ancho	La cámara selecciona automáticamente la área de enfoque dentro del encuadre de gran angular.
	Central	El área de enfoque se fija en el centro.

Ajuste de la Lám.enf.auto

La función de la Lám.enf.auto le permite grabar imágenes incluso en condiciones de poca luz.

Si la Lám.enf.auto se establece en Auto, la lámpara AF ubicada en la parte delantera de la cámara, consulte "Vista frontal" en la página 7, emite una luz roja al pulsar el botón del disparador hasta la mitad, permitiendo que la cámara enfoque fácilmente.

Para establecer la Lám.enf.auto

1. En el menú de grabación, seleccione **Lám.enf.auto.**
2. Use las teclas ▲ o ▼ para desplazarse por la selección.
3. Pulse el botón **SET** para guardar y aplicar los cambios.



Ajuste de la Nitidez

Esta función le permite mejorar o suavizar los detalles más precisos de sus imágenes.

Para establecer la Nitidez

1. En el menú de grabación, seleccione **Nitidez**.
2. Use las teclas ▲ o ▼ para desplazarse por la selección.
3. Pulse el botón **SET** para guardar y aplicar los cambios.

La siguiente tabla muestra los ajustes disponibles para la nitidez.



Icono	Elemento	Descripción
	Alto	Hace la imagen más nítida.
	Normal	Nitidez normal.
	Bajo	Suaviza la imagen.

Ajuste de la Saturación

La función Saturación le permite ajustar la saturación de colores en sus imágenes. Utilice un ajuste de saturación más alto para colores ricos y un ajuste de configuración más bajo para tonos más naturales.

Para establecer la saturación

1. En el menú de grabación, seleccione **Saturación**.
2. Use las teclas ▲ o ▼ para desplazarse por la selección.
3. Pulse el botón **SET** para guardar y aplicar los cambios.

La siguiente tabla muestra los ajustes disponibles para la saturación.



Icono	Elemento	Descripción
	Alto	Mejora la saturación.
	Normal	Saturación normal.
	Bajo	Reduce la saturación.

Ajuste del Contraste

Esta función le permite ajustar el contraste de sus imágenes.

Para establecer el Contraste

1. En el menú de grabación, seleccione **Contraste**.
2. Use las teclas ▲ o ▼ para desplazarse por la selección.
3. Pulse el botón **SET** para guardar y aplicar los cambios.



Icono	Elemento	Descripción
	Alto	Mejora el contraste.
	Normal	Contraste normal
	Bajo	Reduce el contraste

Ajuste del Zoom digital

Esta opción controla el modo de zoom digital de su cámara.

Su cámara amplía una imagen utilizando en primer lugar el zoom óptico. Cuando la cámara de zoom supera 4x, la cámara emplea el zoom digital.

Para establecer el zoom digital

1. En el menú de grabación, seleccione **Zoom digital**.
2. Use las teclas ▲ o ▼ para desplazarse por la selección.
3. Pulse el botón **SET** para guardar y aplicar los cambios.



La siguiente tabla muestra los ajustes disponibles para el zoom digital.

Icono	Elemento	Descripción
	Zoom Int.	Amplía digitalmente la imagen sin casi distorsiones. Esta opción está sólo disponible para las imágenes fijas.
	Zoom Est.	Amplía todos los tamaños de las imágenes hasta un máximo de 5x en vista previa, pero la calidad de la imagen se deteriora.
	Desactivado	Utiliza sólo el zoom óptico.



- El zoom digital no está disponible en los modos Seguimiento facial activado, Película y Grabación de voz.
- La escala del zoom inteligente máximo varía en función del tipo del tipo y resolución de la imagen.

Ajuste de la Imprimir fecha

La fecha de la grabación puede imprimirse directamente en las imágenes fijas. Esta función debe activarse antes de capturar la imagen. En cuanto la fecha y la hora se imprimen en una foto, ya no podrán editarse ni eliminarse. Las limitaciones de las funciones de impresión de la fecha son las siguientes:

- Sólo disponible para imágenes fijas.
- Puede ralentizar el modo Exp.autom./ Serie cuando se activa la impresión de la fecha en el modo Exp.autom./ Serie.
- En imágenes verticales o giradas, la fecha y la hora en las imágenes siguen apareciendo horizontalmente.



Para establecer la impresión de la fecha

1. En el menú de grabación, seleccione **Imprimir fecha**.
2. Use las teclas ▲ o ▼ para desplazarse por la selección.
3. Pulse el botón **SET** para guardar y aplicar los cambios.

Ajuste de la Previsualización

La función Previsualización le permite ver la imagen capturada justo después de haberla fotografiado. Si la Previsualización está activada, la cámara mostrará la imagen capturada durante **1 segundo** en el monitor LCD.

Para establecer la Previsualización

1. En el menú de grabación, seleccione el **Previsualización**.
2. Use las teclas ▲ o ▼ para desplazarse por la selección.
3. Pulse el botón **SET** para guardar y aplicar los cambios.



Grabar vídeos

Puede grabar vídeos con la cámara, el tiempo de grabación disponible depende de la capacidad de la tarjeta de memoria. Los vídeos pueden grabarse hasta que se haya alcanzado la capacidad máxima de la memoria. No obstante, la duración de un único vídeo puede verse limitado (dicha limitación depende del modelo de la cámara).

1. Deslice el **interruptor de Modos** a modo Película.
2. Enfoque la cámara en el sujeto que desea fotografiar.
3. Pulse el **botón del disparador** para iniciar la grabación.
4. Utilice el **dial de Zoom** para acercar y alejar una imagen.
5. Para pausar la grabación, pulse la tecla ▲.
6. Para continuar la grabación, pulse de nuevo la tecla ▲.
7. Para detener la grabación, pulse el **botón del disparador**.



- Cuando la cámara deja de grabar porque ha alcanzado su capacidad máxima (**4GB**) para un único vídeo, sólo tiene que pulsar el botón del disparador de nuevo para continuar con la grabación.
- La cámara dejará automáticamente de grabar cuando la capacidad de la memoria esté llena.
- El zoom digital no está disponible mientras se graba un vídeo.
- El sonido no puede grabarse mientras se utilizan los zooms (Girar el **dial de**

Zoom.)

- El ahorro de energía no está disponible en la grabación de vídeos o al pausar la grabación.

Configuración de la grabación de vídeos



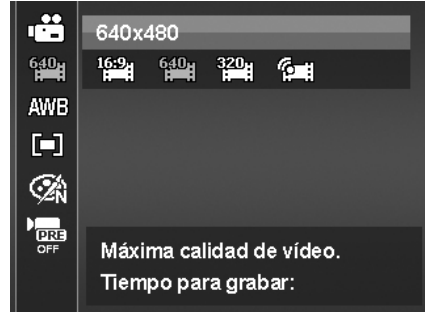

Pulse el **botón Función**  **(Fn)** para activar el menú de ajuste de vídeo antes de grabar una película.

Tamaño de la película

La función Tamaño de la película solo aparece en el modo Película. Use esta función para ajustar la resolución y la calidad de los clips de películas.



La siguiente tabla muestra el tamaño disponible y los correspondientes ajustes de la calidad de las imágenes.

Icono	Elemento	Descripción
	1280 x720	HDTV (Solo admite clae SDHC_(6)) La duración de una única grabación de vídeo es de hasta 29 minutos. Una vez finalizado este tiempo, la grabación se detendrá automáticamente.
	640 X 480	Máxima calidad
	320 x 240	Normal
	Web	Para Internet, consulte "Modo Internet" en la página 39 siguiente.

Modo Internet

El modo Internet le permite grabar vídeos con ajustes de vídeo predefinidos para una carga sencilla al sitio Web de Internet.

El modo Internet admite dos estándares de carga de archivos:

- Cargador de un único archivo. El tamaño máximo del archivo de vídeo es de hasta 100 MB.
- Cargador de Internet. El tamaño máximo del archivo de vídeo es de hasta 1 GB.

La mayoría de rangos de duración de vídeos cargados en 5 minutos.

Por tanto, cuando grabe utilizando el modo YouTube®, se seguirán los estándares siguientes:

- Los vídeos grabados se establecen en la resolución estándar de Internet de 640 x 480.
- La grabación se detiene automáticamente cuando el archivo alcanza los 100 MB.
- Para grabar un vídeo de YouTube®, seleccione desde la función Tamaño de película. El tiempo de grabación disponible para un vídeo de YouTube® es de hasta 10 minutos.

Balance de blancos, Medición, Modo de color

Para establecer la configuración anterior, consulte "Uso del menú de funciones" en la página 21.

Grabación previa

Puede grabar los tres primeros segundos de una acción que posiblemente habría perdido. Una vez habilitada esta función, la cámara empieza a grabar automáticamente el vídeo antes de pulsar el botón del disparador. Tan pronto como se pulse el botón del disparador, los tres segundos de vídeo más recientes se añaden al principio del clip.

Se muestra el icono en rojo al activar Grabación previa.



Grabación previa se cancelará en las siguientes situaciones:

- Después de empezar la grabación.
- Al cambiar al modo Fotografía o al modo Reproducción.
- Cuando se activa cualquier tipo de menú.
- Apague la unidad.
- Al acceder al modo USB

Reproducción

Puede reproducir imágenes fijas, el vídeo y los clips de audio en el monitor LCD.

Visualización en navegación única

El modo Navegación única muestra la imagen una tras una en el monitor LCD. Para visualizar los clips de audio/imágenes/videos, siga los pasos a continuación:

1. Deslice el interruptor de modos a modo Reproducción [▶].
2. El monitor de LCD muestra una imagen. Para comprender los iconos y otra información en la pantalla, consulte "Diseño de la pantalla de modo fotografía" en la página 13.



3. Use las teclas ◀ o ▶ para ver la imagen/vídeo/audio anterior/posterior.
4. Para reproducir un clip de vídeo o audio, pulse el botón **SET**. Consulte "Reproducción de videos" en la página 42 y "Reproducir la grabación de voz" en la página 43 para más detalles.

Visualización de miniaturas

En el monitor LCD, le permite ver hasta 9 imágenes en miniatura o mediante el modo de calendario al mismo tiempo. Buscar numerosas imágenes resulta mucho más sencillo que la navegación de vista única.

Para establecer el modo de 9 imágenes

1. Establezca la cámara a modo Reproducción .
2. Gire el **dial de Zoom** en el sentido contrario a las agujas del reloj (izquierda) **una vez** para acceder al modo de 9 imágenes.
3. Utilice los controles de navegación para desplazarse por los elementos.
4. Pulse el botón **SET** para seleccionar la imagen y verla con normalidad.

Barra de desplazamiento.

Si aparecen las barras de desplazamiento significa que es posible desplazarse por la pantalla.



Vista en miniatura

Para establecer el modo de calendario

1. Establezca la cámara a modo Reproducción .
2. Gire el **dial de Zoom** en el sentido contrario a las agujas del reloj (izquierda) **dos veces** para ver las miniaturas en el modo calendario.
3. Utilice los controles de navegación para desplazarse por los elementos.
4. Pulse el botón **SET** para seleccionar una imagen y verla con normalidad.





En el modo de calendario:

- El primer archivo (incluyendo archivo de fotos, vídeos, audio y errores) grabado en cada fecha aparece en la pantalla.
- Gire el **dial de Zoom** en el sentido de las agujas del reloj (derecha) para regresar al modo de 9 imágenes.

Iconos de miniaturas:

Cuando vea las miniaturas, algunas imágenes pueden contener iconos. Estos iconos indican el tipo de archivo o grabación.

Icono	Tipo	Descripción
	Grabación de voz	Indica un archivo de grabación de voz.
	Error en el archivo	Indica un archivo con errores.

Zoom en imágenes



La función de vista de zoom funciona sólo con imágenes fijas.

- En vista normal, gire el **dial de Zoom** en el sentido de las agujas del reloj (derecha) repetidas veces hasta la vista de zoom que desee.
- Las 4 flechas en el monitor LCD indican que la imagen se ha ampliado.
- Puede hacer zoom para ver una imagen de hasta 12X.
- Utilice los controles de navegación para ver la imagen ampliada.
- Pulse el botón **Menú** para cerrar la vista de zoom.



Para imágenes con resolución 320 x 240, solo puede ampliar hasta 6X.

Reproducción de vídeos

1. Establezca la cámara a modo Reproducción .
2. Utilice los controles de navegación para desplazarse por las imágenes guardadas. Un clip de vídeo tiene un icono de vídeo que se muestra en pantalla.
3. Pulse el botón **SET** para reproducir el vídeo.
4. Durante la reproducción, mantenga pulsadas las teclas ◀ o ▶ la avanzar o retroceder el vídeo. La cámara admite una velocidad de avance y de retroceso de hasta 4x.
5. Durante la reproducción, utilice del **dial de Zoom** para controlar el volumen. Gírelo en el sentido de las agujas del reloj (derecha) para subir el volumen/Gire en el sentido contrario a las agujas del reloj (izquierda) para bajarlo.
6. Pulse la tecla ▲ para pausar la reproducción. Pulse de nuevo la tecla ▲ para reanudarla. En pausa, la información de reproducción seguirá mostrándose en la pantalla, con excepción de **WT** .
7. Para avanzar o retroceder el vídeo fotograma a fotograma, pulse la tecla ▲ para pausar la reproducción y, a continuación, pulse las teclas ◀ o ▶.
8. Pulse la tecla ▼ para detener la reproducción. El monitor LCD muestra la imagen de los fotogramas del vídeo en el modo de navegación única.



- La información de reproducción, excepto el icono **WT** , se mostrarán cuando el vídeo esté pausado, durante los modos REW/FF o fotograma a fotograma.
- El volumen no puede ajustarse cuando está en pausa o durante los modos REW/FF.



Para capturar una imagen de instantánea de un clip de vídeo

1. Durante la reproducción de un vídeo, pulse la tecla ▲ para pausar la reproducción en el fotograma del vídeo que desee capturar.
2. Pulse el botón del **disparador** para capturar una instantánea.
3. La cámara detendrá automáticamente la reproducción. El monitor LCD muestra la imagen en el modo de navegación única.



Esta opción no funciona cuando la tarjeta de memoria está llena o no puede crearse la carpeta. El icono  tampoco aparece en la pantalla.

Reproducir la grabación de voz



1. Establezca la cámara a modo Reproducción .
2. Utilice los controles de navegación para desplazarse por las imágenes guardadas. Al ver un archivo de grabación de voz, el monitor LCD muestra el diseño de pantalla de los clips de audio. Véase la imagen de la derecha.
3. Pulse el botón **SET** para reproducir la grabación de voz.
4. Durante la reproducción, utilice del **dial de Zoom** para controlar el volumen. Gírelo en el sentido de las agujas del reloj (derecha) para subir el volumen/Gire en el sentido contrario a las agujas del reloj (izquierda) para bajarlo.
5. Pulse la tecla **▲** para pausar la reproducción. Pulse de nuevo la tecla **▲** para reanudarla. En pausa, la información de reproducción seguirá mostrándose en la pantalla, con excepción de **WT** .
6. Pulse la tecla **▼** para detener la reproducción. El monitor LCD muestra la imagen en el modo de navegación única.



El volumen no puede ajustarse durante el modo pausa.

Reproducción de una nota de voz

La nota de voz se graba por separado y se adjunta a una imagen capturada. Consulte "Nota de voz" en la página 48 sobre cómo grabar una nota de voz.

1. Establezca la cámara a modo Reproducción .
2. Utilice los controles de navegación para desplazarse por las imágenes guardadas. Un archivo de imágenes con una nota de voz tiene un icono de nota de voz ubicado en el centro superior del monitor LCD. Véase la imagen de la derecha.
3. Pulse el botón **SET** para reproducir la grabación de voz.
4. Durante la reproducción, utilice del **dial de Zoom** para controlar el volumen. Gírelo en el sentido de las agujas del reloj (derecha) para subir el volumen/Gire en el sentido contrario a las agujas del reloj (izquierda) para bajarlo.
5. Pulse la tecla **▲** para pausar la reproducción. Pulse de nuevo la tecla **▲** para reanudarla. En pausa, la información de reproducción seguirá mostrándose en la pantalla, con excepción de **WT** .
6. Pulse la tecla **▼** para detener la reproducción. El monitor LCD muestra la imagen en el modo de navegación única.



El volumen no puede ajustarse al pausar la nota de voz.

Eliminar una imagen/vídeo/audio

Hay dos maneras de eliminar una imagen/vídeo/audio:

- Utilizando el botón **Borrar**, o bien
- Utilizando la configuración de Borrar en el menú de reproducción. Consulte "Eliminar" en la página 45.

Uso del botón Borrar



Utilice el botón **Función/Borrar** en su cámara para eliminar o marcar una imagen/clip de vídeo/clip de audio para su borrado.

1. Establezca la cámara a modo Reproducción .
2. Vea imágenes/vídeos/clips de audio en el modo de navegación única.
3. Use las teclas ◀ o ▶ para desplazarse por la pantalla.
4. Cuando la imagen/vídeo/clip de audio que desee se muestra en el monitor LCD, pulse el botón **Función/Borrar**.
5. Aparece una selección de confirmación en la pantalla.
6. Seleccione **Borrar**.
7. Pulse el botón **SET** para eliminar.
8. La siguiente imagen aparecerá en el monitor LCD. Para eliminar otro archivo, use las teclas ◀ o ▶ para desplazarse por las imágenes/vídeos/clips de audio. A continuación, repita los pasos del 5 al 7.
9. Para cerrar la función Borrar y regresar al modo de navegación única, seleccione Cancelar.

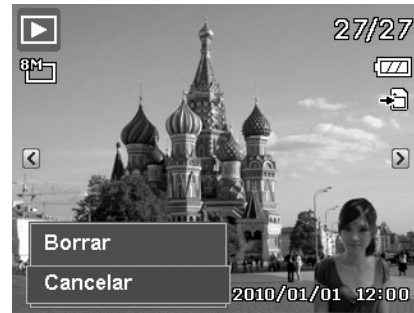



Los archivos protegidos no pueden eliminarse en ningún momento. Al intentar eliminar un archivo protegido, la cámara muestra el mensaje "Archivo protegido" en el monitor LCD.

Menú Reproducción

El menú Reproducción le permite editar imágenes, grabar notas de voz y configurar los ajustes de reproducción.

Para ir al menú Reproducción:

1. Deslice el interruptor de modos a modo Reproducción .
2. Pulse el **botón Menú**  para iniciar el menú de reproducción.
3. Use las teclas ▲ o ▼ para desplazarse por las selecciones del menú.
4. Para seleccionar un menú, pulse ▶ o el botón **SET**.
5. Cambie la configuración del submenú utilizando el control de navegación de 4 direcciones.
6. Pulse el botón **SET** para guardar y aplicar la configuración.

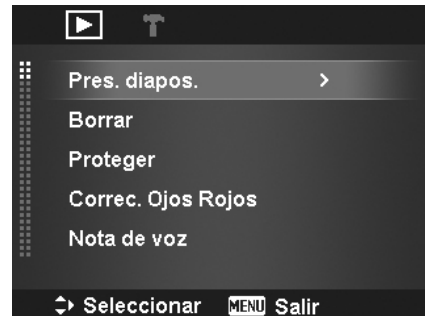





Presentación de diapositivas

La presentación de diapositivas permite la reproducción automática de imágenes fijas visualizando las imágenes de una en una.

Para ver una presentación de diapositivas:

1. En el menú Reproducción, seleccione **Pres. diapos.**. Aparece el menú de la presentación de diapositivas.
2. Establezca la configuración de la presentación.
3. Seleccione **Inicio**, luego pulse el botón **SET** para iniciar la presentación de diapositivas.
4. Durante la presentación, pulse el botón **SET** para pausar la presentación.
5. Use las teclas ▲ o ▼ para desplazarse por las opciones. Seleccione si desea **continuar** o **salir** de la presentación de diapositivas.
6. Pulse el botón **SET** para aplicar la opción seleccionada.

Para cambiar la configuración de la presentación de diapositivas:

1. En el menú de presentación de diapositivas, use las teclas ▲ o ▼ para desplazarse por las selecciones.
2. Seleccione el ajuste de intervalo. Pulse las teclas ◀ o ▶ para ajustar. Elija de entre los ajustes de intervalos disponibles: 1 s, 3 s, 5 s y 10 s.
3. Seleccione el ajuste de transición. Pulse las teclas ◀ o ▶ para ajustar. Elija de entre los ajustes de transición disponibles:    .
4. Seleccione el ajuste Repetir. Pulse las teclas ◀ o ▶ para ajustar. Los ajustes disponibles son: Sí, No.



Eliminar

La función Borrar permite quitar los archivos no deseados de la memoria interna o de la tarjeta de memoria. Los archivos protegidos no pueden borrarse, ni eliminare, desproteja en primer lugar el archivo. Consulte "Protegido" en la página 46.

Para eliminar una imagen/vídeo/clip de audio:

1. En el menú Reproducción, seleccione **Borrar**.
2. El submenú Borrar aparecerá en el monitor LCD. Ajustes de selección disponibles:
 - **Individual**. Seleccione un archivo para eliminar.
 - **Sólo voz**. Elimine sólo la nota de voz adjuntada, y no los clips de voz. La imagen se mantiene en la memoria.
 - **Multi**. Seleccione múltiples archivos para eliminar al mismo tiempo.
 - **Todo**. Elimine todos los archivos.

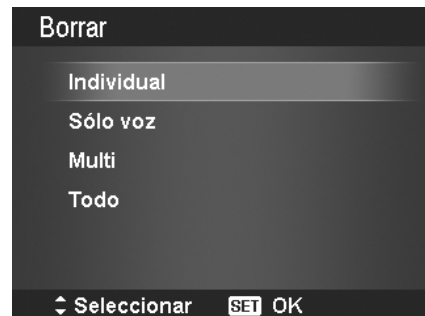

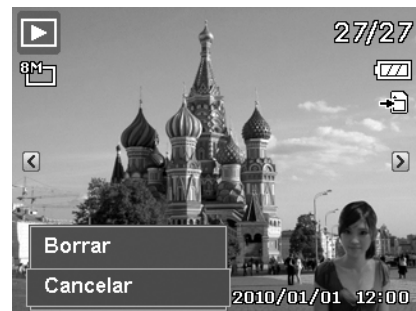

Para eliminar un único archivo:

1. Seleccione **Individual** en el submenú Borrar, las imágenes se muestran en el monitor LCD en el modo de navegación única.
2. Use las teclas ◀ o ▶ para desplazarse por la pantalla.
3. Cuando la imagen/vídeo/clip de audio que desee se muestra en el monitor LCD, seleccione **Borrar**.
4. Pulse el botón **SET** para eliminar.
5. La siguiente imagen aparecerá en el monitor LCD. Para eliminar otro archivo, use las teclas ◀ o ▶ para desplazarse por las imágenes/vídeos/clips de audio. Repita los pasos del 3 al 4.
6. Para cerrar la función Borrar y regresar al menú Reproducción, seleccione **Cancelar**.



Para eliminar una nota de voz adjunta:

1. Establezca la cámara a modo Reproducción .
2. Vea imágenes/vídeos/clips de audio en el modo de navegación única.
3. Use las teclas ◀ o ▶ para desplazarse por la imagen deseada con la nota de voz que se muestra en la pantalla.
4. Pulse el botón **Menú**  para iniciar el menú de reproducción.
5. Use las teclas ▲ o ▼ para desplazarse por las selecciones del menú de reproducción y luego seleccione **Borrar**.
6. En el submenú Borrar, seleccione **Sólo voz**.
7. Aparece una selección de confirmación, seleccione **Sí**.
8. Pulse el botón **SET** para eliminar la nota de voz adjunta y regresar al modo de reproducción.





El submenú Sólo voz se desactiva si la imagen actual que se muestra, en el momento de acceder al menú Eliminar, no tiene ninguna nota de voz adjunta.

Para eliminar múltiples archivos:

1. Seleccione **Multi** en el submenú Borrar, las imágenes se muestran en vista en miniaturas en el monitor LCD.
2. Utilice los controles de navegación para desplazarse por los archivos
3. Cuando se resalta la imagen/video/clip de audio deseado, pulse el botón **SET** para marcar la imagen/video/clip de audio para su borrado.
4. Repita el paso 3 hasta que todas las imágenes que desee borrar se marquen.
5. Pulse el botón **MENÚ**. Aparece una selección de confirmación.
6. Seleccione **Sí** para confirmar.
7. Pulse el botón **SET** para eliminar los archivos marcados.

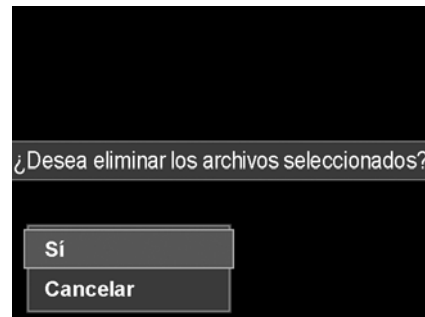

Para eliminar todos los archivos:

1. Seleccione **Todo** en el submenú Borrar. Aparece un mensaje de confirmación.
2. Seleccione **Sí**.
3. Pulse el botón **SET** para eliminar todos los archivos.



Protegido

Configure los datos en "sólo lectura" para evitar que las imágenes puedan borrarse por error.

Un archivo protegido tiene un icono de candado  cuando se visualiza en el modo de reproducción.

Para proteger archivos:

1. En el menú Reproducción, seleccione **Proteger**.
2. El submenú Proteger aparecerá en el monitor LCD. Ajustes de selección disponibles:
 - **Individual**. Seleccione un archivo para proteger/desproteger.
 - **Multi**. Seleccione múltiples archivos de la vista en miniaturas para proteger/desproteger.
 - **Proteg. todo**. Protege todos los archivos.
 - **Proteg. todo**. Desprotege todos los archivos.



Para proteger/desproteger un único archivo:

1. Seleccione **Individual** en el submenú Proteger, las imágenes se muestran en el monitor LCD en el modo de navegación única.
2. Use las teclas ◀ o ▶ para desplazarse por la pantalla.
3. Cuando se muestra el archivo deseado en el monitor LCD, seleccione **Proteger/desproteger**.
4. Pulse el botón **SET** para proteger/desproteger el archivo y regresar al modo de reproducción.

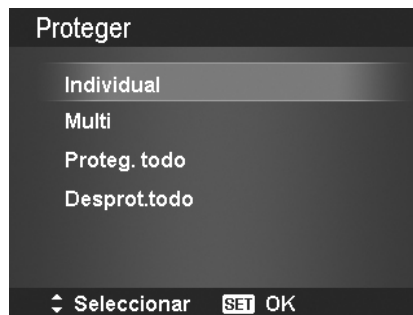

Para proteger/desproteger múltiples archivos:

1. Seleccione Multi en el submenú Proteger, las imágenes se muestran en vista en miniaturas en el monitor LCD.
2. Utilice los controles de navegación para desplazarse por los archivos
3. Cuando se resalta el menú deseado, pulse el botón **SET** para marcar/desmarcar el clip del archivo para proteger.
4. Repita el paso 3 hasta que todos los archivos que desee proteger se marquen.
5. Pulse el botón **MENÚ**. Aparece una selección de confirmación.
6. Seleccione **Sí**.
7. Pulse el botón **SET** para proteger los archivos y regresar al modo de reproducción.

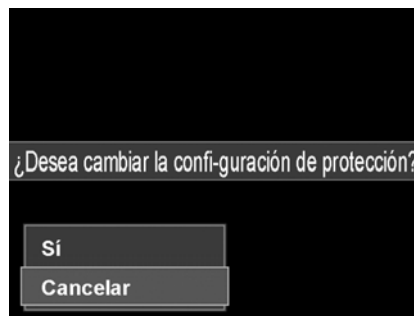

Para proteger todos los archivos:

1. Seleccione **Proteg. todo** en el submenú Proteger. Aparece un mensaje de confirmación.
2. Seleccione **Sí**.
3. Pulse el botón **SET** para proteger todos los archivos.



Para desproteger todos los archivos:

1. Seleccione **Desprot. todo** en el submenú Proteger. Aparece un mensaje de confirmación.
2. Seleccione **Sí**.
3. Pulse el botón **SET** para desproteger todos los archivos protegidos.



Corrección de ojos rojos

La función de corrección de ojos rojos se utiliza para reducir los ojos rojos en las imágenes capturadas. Esta función sólo está disponible para imágenes fijas. La corrección de ojos rojos puede aplicarse a una imagen diversas veces, pero la calidad puede deteriorarse gradualmente.

Para activar la corrección de ojos rojos:

1. Establezca la cámara a modo Reproducción .
2. Pulse las teclas ◀ o ▶ para desplazarse y seleccionar una imagen.
3. Pulse el botón **Menú** para iniciar el menú de reproducción.
4. Seleccione **Correc. Ojos Rojos**.
5. Seleccione **Inicio**.
6. Pulse el botón **SET** para empezar la corrección.
7. Tras completar la corrección de ojos rojos, aparece un menú de selección. Seleccione si desea:
 - **Sobreesc.** Guarde y sustituya el archivo antiguo por uno de nuevo.
 - **Guardar Como.** Guarde el nuevo archivo como uno de nuevo.
 - **Cancelar.** Cancele la corrección de ojos rojos.
8. Pulse el botón **SET** para guardar/cancelar los cambios.



Nota de voz

Puede grabarse un máximo de 30 segundos de audio como una nota para imágenes fijas capturadas.

Para grabar una nota de voz:

1. Establezca la cámara a modo Reproducción .
2. Pulse las teclas ◀ o ▶ para desplazarse y seleccione una imagen a la cual adjuntar la nota de voz.
3. Pulse el botón **Menú** para iniciar el menú de reproducción.
4. Seleccione **Nota de voz**.
5. Seleccione **Inicio**, luego pulse el botón **SET** para iniciar la grabación.
6. Pulse de nuevo el botón **SET** para detener la grabación.

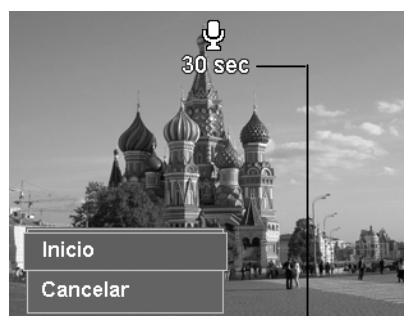
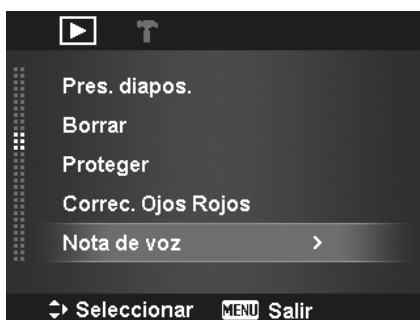

Tiempo restante (en segundos) para la grabación.



Quando graba una nota de voz a una imagen con una nota de voz existente, el archivo de grabación antiguo se sustituirá por el nuevo.

Modo de Color

La función del Modo de Color le permite ajustar y editar imágenes fijas para aplicar distintos colores o tonos para lograr un efecto más artístico. Las imágenes editadas en esta función se guardan como un nuevo archivo.

Para activar el Modo de Color:

1. Establezca la cámara a modo Reproducción .
2. Pulse las teclas ◀ o ▶ para desplazarse y seleccionar una imagen a editar.
3. Pulse el botón **Menú** para iniciar el menú de reproducción.
4. Seleccione **Modo de color**. Aparece el submenú de modo de color.

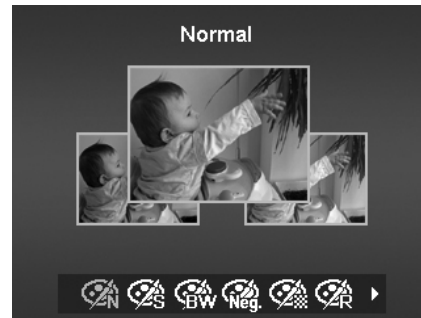

5. Pulse las teclas ◀ o ▶ para desplazarse y seleccionar una opción. A medida que se desplaza por la selección, la vista previa en el monitor de LCD cambia de forma síncrona.

La siguiente table muestra los ajustes disponibles.

Icono	Elemento	Descripción
	Normal	No se añade ningún efecto a la imagen.
	Sepia	La imagen se guarda con un tono sepia.
	N&B	La imagen se guarda en blanco y negro.
	Negativo	La imagen parece ser la opuesta a la imagen original.
	Mosaico	La imagen se guarda con teselas de mosaico.
	Rojo	La imagen se guarda con un tono rojizo.
	Verde	La imagen se guarda con un tono verdoso.
	Azul	La imagen se guarda con un tono azulado.

Cortar

La función Cortar le permite recortar una imagen en otro tamaño de imagen. Esta función sólo está disponible para imágenes fijas.

Para recortar una imagen:

1. Establezca la cámara a modo Reproducción .
2. Pulse las teclas ◀ o ▶ para desplazarse y seleccionar una imagen a recortar.
3. Pulse el botón **Menú** para iniciar el menú de reproducción.
4. Seleccione **Cortar**. El diseño de la pantalla de Cortar se muestra en el monitor LCD.
5. Utilice el **dial de Zoom** para modificar el tamaño a medida que se acerca/aleja.



No	Descripción
1	Imagen ampliada
2	Indicador de 4 direcciones
3	Tamaño recortado
4	La ubicación aproximada del área recortada
5	Áreas de imagen



6. Utilice los controles de navegación para desplazar la imagen.
7. Pulse el botón **SET** para aplicar los cambios. Aparece una selección de menú.
8. Seleccione si desea:
 - **Sobreesc.** Guarde y sustituya el archivo antiguo por uno de nuevo.
 - **Guardar Como.** Guarde el nuevo archivo como uno de nuevo.
 - **Cancelar.** Cancele el recorte.
9. Pulse el botón **SET** para guardar/cancelar los cambios.



- La función de recortar no está disponible para las imágenes con un tamaño de imagen establecido en VGA.
- Todas las imágenes se recortarán en una relación de 4:3, independientemente de su relación de imagen original.

Cambiar el tamaño

Cambia el tamaño de una imagen previamente guardada y sólo es posible cambiar el tamaño a un tamaño menor.

Para cambiar el tamaño de una imagen:

1. Establezca la cámara a modo Reproducción .
2. Use las teclas ◀ o ▶ para desplazarse y seleccione una imagen para cambiar su tamaño.
3. Pulse el botón **Menú** para iniciar el menú de reproducción.
4. Seleccione **Redimensionar**. El submenú Redimensionar aparecerá en el monitor LCD.
5. Seleccione el tamaño de entre: 8M, 5M, 3M y VGA. Los ajustes de tamaño disponibles pueden variar en función del tamaño de imagen original. Los ajustes no disponibles aparece como iconos grises en el submenú Cambiar el tamaño.
6. Tras seleccionar el tamaño, aparece una selección de menú. Seleccione si desea:
 - **Sobreesc.** Guarde y sustituya el archivo antiguo por uno de nuevo.
 - **Guardar Como.** Guarde el nuevo archivo como uno de nuevo.
 - **Cancelar.** Cancele el cambio de tamaño.
7. Pulse el botón **SET** para guardar/cancelar los cambios.



La función de cambiar el tamaño no está disponible para las imágenes con un tamaño de imagen establecido en VGA.

Imagen de inicio

Puede especificar la imagen de inicio de las imágenes capturadas para la cámara.

1. Pulse el botón **Menú** para iniciar el menú de reproducción.
2. Seleccione **Img. de inicio**. Aparece una selección de menú.
3. Seleccione opciones:
 - **Sistema.** Use la imagen predeterminada de la cámara.
 - **Mi foto.** Use las teclas ◀ o ▶ para desplazarse y seleccionar la imagen deseada.
 - **Desact.** Deshabilite la imagen de inicio.
4. Pulse el botón **SET** para aplicar los cambios.



La imagen de inicio seguirá mostrándose en el inicio, incluso si se ha eliminado la imagen seleccionada.

DPOF

DPOF es abreviación de Digital Print Order Format (Formato de Solicitud de Impresión Digital), que le permite incluir información de impresión en la tarjeta de memoria. Puede seleccionar las imágenes para imprimir y cuántas copias desea realizar con el menú DPOF en la cámara y luego insertar la tarjeta de memoria en una impresora compatible con la tarjeta. Cuando la impresora comience a imprimir, leerá la información grabada en la tarjeta de memoria e imprimirá las imágenes especificadas.

Para establecer la función DPOF:

1. Pulse el botón **Menú** para iniciar el menú de reproducción.
2. Seleccione **DPOF**. Aparecerá el submenú. Los ajustes disponibles son los siguientes:
 - **Individual**. Seleccione una única imagen para marcar.
 - **Todo**. Marque todas las imágenes en la tarjeta de memoria.
 - **Resetear**. Restablezca todos los ajustes DPOF a sus valores predeterminados iniciales.



Para establecer DPOF en una única imagen/en todas las imágenes:

1. Seleccione **Individual** o **Todo** en el submenú DPOF.
2. Para una única imagen, utilice las teclas ◀ o ▶ para desplazarse y seleccione una imagen para marcar para su impresión.
3. Especifique el número de copias. Use las teclas ▼ o ▲ para aumentar/reducir el número.
4. Pulse el botón **Función** para alternar entre activar/desactivar la impresión de la fecha.
5. Pulse el botón **SET** para guardar los ajustes DPOF.



Para restablecer la función DPOF:

1. Seleccione **Resetear** en el submenú DPOF. Aparece un mensaje de confirmación.
2. Seleccione **Sí**.
3. Pulse el botón **SET** para restablecer los ajustes DPOF.



Desdibujado radial

El Desdibujado radial es un efecto que crea desdibujados alrededor de un punto.

Para establecer el desdibujado radial para una imagen:

1. Use las teclas ▼ o ▲ para especificar el nivel de desenfoques. El resultado de ajuste se muestra en vista previa de forma síncrona mientras se selecciona el nivel.
2. Pulse el botón **SET** para proseguir con las opciones de guardar.
3. Los ajustes disponibles son los siguientes:
 - **Sobresc..** Guarde y sustituya el archivo antiguo por uno de nuevo.
 - **Guardar Como.** Guarde el nuevo archivo como uno de nuevo.
 - **Cancelar.** Cancela el desenfoque radial.

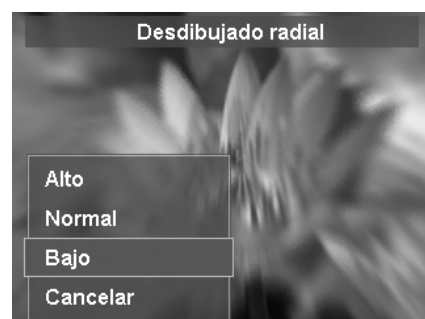

Uso del menú de configuración

Puede acceder al menú de configuración tanto si están en el modo Grabación o Reproducción. El menú de configuración le permite configurar ajustes generales de la cámara.

Para ir al menú Configuración:

1. Pulse el **botón Menú**  para iniciar el menú de grabación/reproducción.
2. Use las teclas **◀** o **▶** para cambiar la ficha del menú al menú **Configuración**.
3. Use las teclas **▼** o **▲** para desplazarse por las selecciones del menú.
4. Para seleccionar un elemento, pulse el botón **SET** o la tecla **▶**.
5. Cambie la configuración del submenú utilizando el control de navegación de 4 direcciones.
6. Pulse el botón **SET** para guardar y aplicar la configuración.



Ajuste de sonidos

Utilice las funciones del menú de sonidos para controlar los sonidos generados por la cámara.

1. En el menú Configuración, seleccione **Sonidos**.
2. Ajusta la configuración de los sonidos.
3. Pulse el botón **SET** para aplicar los cambios.

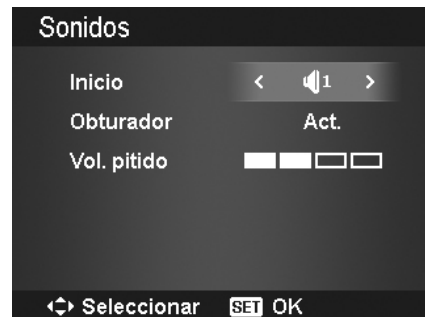

Elemento	Configuración disponible	Descripción
Inicio	Sonido 1, Sonido 2, Sonido 3, Desact	Selecciona el sonido de inicio cuando se enciende la cámara.
Disparador	Act. / Desact	Activa o desactiva el sonido del disparador cuando éste se pulsa. El sonido del disparador no está disponible durante la grabación de vídeos o clips de voz.
Vol. pitido	0-4	Ajusta el volumen.

Ajuste de Eco. energía

La función de Eco. energía le permite establecer un tiempo de inactividad tras el cual la cámara se establece automáticamente al modo de suspensión para ahorrar energía. Después de estar un minuto en el modo de suspensión, la cámara finalmente se apaga.

Esta función no está disponible en las siguientes situaciones:

- Al grabar un vídeos o archivo de audio
- Al reproducir un archivo de presentación de diapositivas/video/audio
- Al utilizar el conector USB

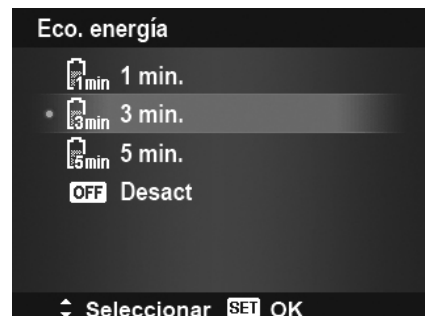

Ajuste del Guardar LCD

Active la función de Ahorro de la pantalla LCD para reducir automáticamente el brillo de la pantalla LCD y conservar la energía de la batería. Cuando la cámara esté inactiva durante 20 segundos, la pantalla LCD se oscurece. Pulse cualquier botón para reanudar al brillo normal.

- La cámara está inactiva cuando no se pulsa ningún botón. El ahorro de la pantalla LCD, pese a estar activado, no funciona durante la reproducción de vídeos, presentación de diapositivas, grabación de vídeo, y el modo grabación Composición previa.



Ajuste de Fecha/Hora

Use la función de Fecha/Hora para establecer la fecha y la hora de su cámara. Esta función resulta útil al adjuntar impresiones de fecha en imágenes capturadas. Su cámara utiliza un formato de tiempo de 24 horas.

1. Pulse los controles de navegación para ajustar el valor de la fecha y la hora. Al mantener presionadas las teclas ▼ o ▲, los valores numéricos cambian de forma continua.
2. Pulse el botón **SET** para aplicar los cambios.



Ajuste del Idioma

Especifique en qué idioma deben mostrarse los menús y mensajes en la pantalla LCD.

1. Use el control de navegación para desplazarse por la lista y selecciona el idioma deseado.
2. Pulse el botón **SET** para guardar y aplicar la configuración.



Ajuste de la numeración de archivos

Esta función le permite seleccionar el método con el cual asignará números de archivos a las imágenes.

Los ajustes disponibles son:

- **Serie.** Asigna un número a los archivos en secuencia, incluso si se ha cambiado la carpeta.
- **Resetear.** Empieza desde 0001 cada vez que se modifica la carpeta.

Para entender la estructura de los archivos y las carpetas de su cámara, consulte "Acerca de los nombres de archivos y carpetas" en la página 60.



Ajuste de la Salida TV

Use la función de Salida TV para ajustar la señal de salida del vídeo para adaptarse a las distintas configuraciones regionales. Si la salida de TV no está correctamente establecida, es posible que la imagen no se visualice correctamente en el TV.

Los ajustes disponibles son:

- **NTSC**. Aplicable en Japón, EE.UU., Canadá, Taiwán y otros.
- **PAL**. Aplicable en Europa, Asia (sin incluir Taiwán), Oceanía y otros.



Ajuste del Brillo del LCD

Seleccione un nivel de brillo para la pantalla LCD.

Los ajustes disponibles son:

- **Auto**. Detecta automáticamente el brillo de la pantalla LCD.
- **Brillante**. Mejora el brillo de la pantalla LCD.
- **Normal**. Brillo normal de la pantalla LCD.

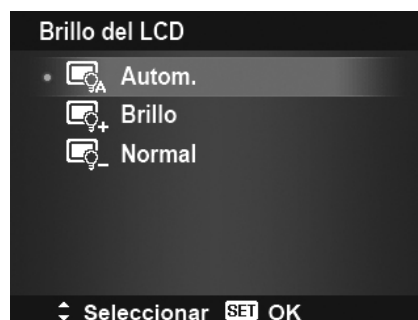

Ajuste del kit de memoria

Esta función formatea la memoria interna (o la tarjeta de memoria) y borra todas las imágenes y los datos almacenados.

Los ajustes disponibles son:

- **Formatear**. Selecciónelo para formatear la memoria actualmente utilizada.
- **Copiar a tarj.**. Selecciónelo para copiar todos los archivos guardados en la memoria interna a la tarjeta de memoria.

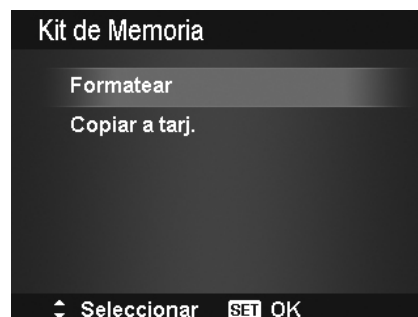

- Si las imágenes se guardaron en la memoria interna al insertar la tarjeta de memoria en la cámara. Puede utilizar la función **Copiar a tarjeta** para copiar todas las imágenes de la memoria interna a la tarjeta de memoria.
- Si hay una tarjeta de memoria insertada en la ranura para tarjetas de memoria, la cámara guardará automáticamente todos los archivos en la tarjeta de memoria.
- Si no hay ninguna tarjeta de memoria o la memoria interna está vacía, la función **Copiar a tarjeta** se desactivará.

Reajuste Todo

Use esta función para restablecer la cámara a su configuración de fábrica. No obstante, las siguientes configuraciones son excepciones y no se ven afectados por el restablecimiento.

- Fecha y hora
- Idioma
- TV Out
- Datos de balance de blancos personalizados



Conexiones

Puede conectar su cámara a: un TV, un ordenador o una impresora.

Conexión de la cámara a un TV

Puede reproducir sus imágenes en la pantalla de un televisor. Antes de conectarse a ningún dispositivo de vídeo, asegúrese de seleccionar NTSC/PAL para adaptarse al formato de emisión estándar del equipo de vídeo al que va a conectar la cámara.

Para conectar la cámara a un televisor:

1. Encienda la cámara.
2. Establezca la salida de TV para que se ajuste al formato de salida de vídeo del TV. Consulte "Ajuste de la Salida TV" en la página 55.
3. Conecte el cable USB/AV 3 en 1 al puerto USB en la parte inferior de la cámara.
4. Conecte el otro extremo del cable al puerto de entrada AV del televisor.
5. El monitor LCD se quedará en negro y todas las imágenes y clips de vídeo se mostrarán en el televisor.

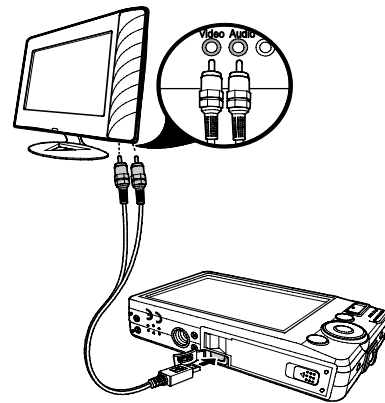

Conexión de la cámara a un PC

Puede transferir imágenes, vídeos y archivos de audio a su PC.

1. Conecte un extremo del cable USB a un puerto USB disponible en el ordenador.
2. Conecte el otro extremo del cable USB al terminal USB de la cámara.
3. Encienda la cámara.
4. El menú del modo USB aparece en la pantalla. Seleccione **Ordenador** con las teclas ▲ o ▼ y pulse el botón **SET**.

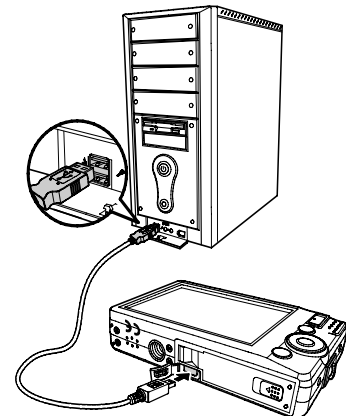

5. El PC se reinicia para detectar la conexión mientras que el monitor LCD aparece **Conectando...**



6. La conexión se ha establecido después de que **Modo de PC** aparezca en el monitor LCD

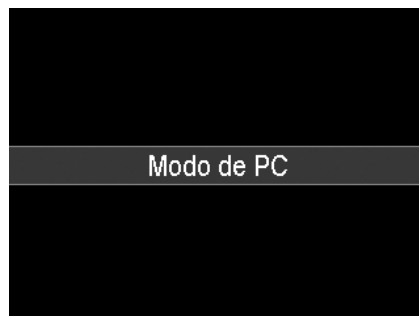

7. Acceda a los archivos de la cámara a través de su PC.



- La memoria interna y la tarjeta de memoria de la cámara se mostrarán como unidades extraíbles en el PC.
- Tras la conexión, ninguna imagen aparecerá en el monitor LCD.

Conexión de la cámara a una impresora

Puede imprimir sus imágenes directamente con una impresora **compatible con PictBridge**.

1. Encienda la impresora. Compruebe que la impresora esté encendida, que haya papel en la impresora y que no haya mensajes de error en la impresora.
2. Conecte un extremo del cable USB a la impresora y el otro extremo al terminal USB de la cámara.
3. El menú del modo USB aparece en la pantalla. Seleccione **Impresora** con las teclas ▲ o ▼ y pulse el botón **SET**.
4. Introduzca el modo de impresora e imprima las imágenes seleccionadas.

Para más detalles en la siguiente página "Ajuste del menú del Modo de Impresión".

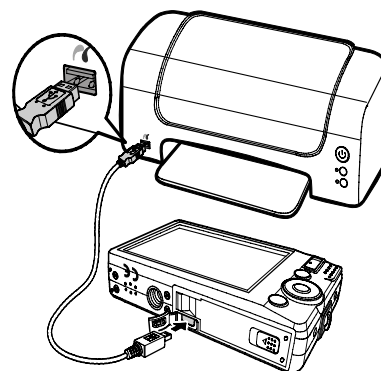

Ajuste del menú del Modo de Impresión

El menú del modo de impresión aparece en la pantalla después de establecer la conexión entre una impresora y su cámara.

El modo de impresión incluye tres ajustes principales:

- **Imprimir selección.** Puede seleccionarse seguidamente una imagen para imprimir.
- **Imprimir Todo.** Imprime todas las imágenes.
- **Imprimir Índice.** Imprime todas las imágenes como miniaturas.

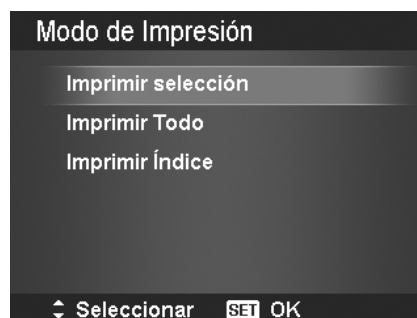

Para establecer Imprimir selección

1. Pulse las teclas ◀ o ▶ para desplazarse y seleccionar una imagen a imprimir.
2. Especifique el número de copias. Use las teclas ▼ o ▲ para aumentar/reducir el número.
3. Pulse el botón **Función** para alternar entre activar/desactivar la impresión de la fecha.
4. Pulse el botón **SET** para acceder a la configuración de la impresora.

Para establecer Imprimir Todo e Imprimir Índice

Repita los mismos pasos del 2 al 4 y luego introduzca la configuración de la impresora.



Para establecer la configuración de la impresora

1. Use la tecla ▼ o ▲ para especificar una opción de impresión.
2. Modifique el tamaño y la calidad del papel con las teclas ◀ o ▶. Configuración disponible:
 - Tamaño de papel: Predeterminado / A4 / 4"x6"
 - Calidad: Predeterminado / Fino / Normal
3. Seleccione en la pantalla **Imprimir** para imprimir. O bien **Cancela** para regresar al Modo de Impresión.

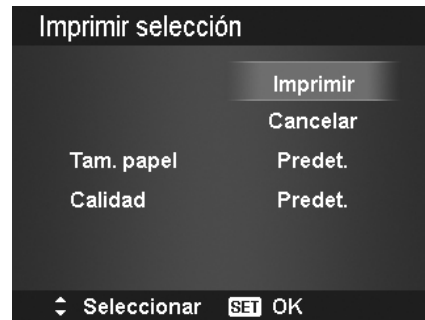

Inicio de la impresión

- En el monitor LCD aparece "Imprimiendo...".
- O pulse el botón (M) para detener la impresión en cualquier momento.

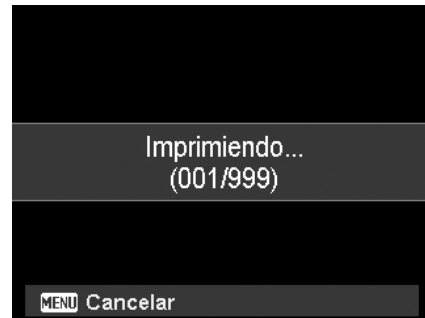

Apéndice

Acerca de los nombres de archivos y carpetas

Su cámara crea automáticamente un directorio específico de carpeta en las tarjetas de la memoria interna para organizar las imágenes capturadas, los videos y los archivos de audio.

Nombres de archivo

Los nombres de archivos que empiezan con "DSCI" y seguidos de un número de 4 dígitos que aumenta en secuencia. La numeración de archivos empieza a partir de 0001 cuando se crea una nueva carpeta. Si el número mayor de la carpeta es 999 y el número de archivo mayor supera 9999, la cámara mostrará el mensaje de advertencia "No se puede crear la carpeta". Mientras ocurre esto, pruebe una de las siguientes formas:

- Restablezca el número de archivo. Consulte "Ajuste de la numeración de archivos" en la página 54
- Conecte una nueva tarjeta de memoria.



No modifique los nombres de la carpeta ni del archivo en la tarjeta de memoria utilizando su PC. Puede que no sea posible reproducir los datos con la cámara.

Solución de problemas

Problema	Causa y/o acción
La cámara no se enciende.	Puede que las pilas estén agotadas. Cambie o sustituya las pilas.
La cámara se apaga automáticamente.	Pulse el botón de encendido para activar la cámara.
LCD se queda en blanco.	Pulse cualquier botón, excepto el botón de encendido, para encender la pantalla LCD.
El icono de batería descargada aparece en la pantalla LCD, tras lo cual la cámara se apaga	Las pilas están agotadas, cámbielas o sustitúyalas.
El monitor de LCD indica 'Sin imagen'.	Ningún archivo de imágenes en la tarjeta de memoria. Puede que el formato de archivo no sea compatible.
El monitor LCD muestra 'No disponible para este archivo'.	La función sólo está disponible para tipos de archivos específicos. El formato de archivo no es compatible.
La pantalla LCD muestra 'Memoria completa'.	La tarjeta de memoria está llena. Sustituya la tarjeta de memoria por una de nueva o elimine las imágenes innecesarias.
El monitor LCD muestra 'Archivo protegido'	Este archivo está protegido. Desproteja el archivo. Consulte "Protegido" en la página 46.
El monitor LCD muestra 'Tarjeta protegida'	La tarjeta de memoria está protegida. Saque la tarjeta y deslice el interruptor de protección contra escritura a su posición de desproteger.
El monitor LCD muestra 'Error de formato'.	Puede que la tarjeta esté dañada. Cambie la tarjeta o limpie los puntos conectados.
El monitor LCD muestra 'Error de copia'.	La tarjeta de memoria está protegida. Saque la tarjeta y deslice el interruptor de protección contra escritura a su posición de desproteger. No hay más espacio en la tarjeta de memoria. Sustituya la tarjeta o elimine los archivos innecesarios.
No aparece ninguna imagen en la pantalla del televisor	Se ha seleccionado un tipo de salida de televisión incorrecto. Establezca el tipo de salida de televisión correcto de forma que coincida con el sistema de televisión utilizado.
El objetivo se ha atascado	No fuerce a que el objetivo salga. El tipo de batería usada puede ser incorrecta o el nivel de carga de la batería es demasiado bajo. Cambie la batería o cargue la batería antes de utilizar la cámara.

Especificaciones

Sensor	14 megapíxeles tipo 1/2,3
Objetivo	Distancia focal: 6,3 (G) ~ 18,9 (T) mm Zoom óptico 3x, zoom digital 5x
Monitor LCD	LCD en color de 3,0"
Distancia de enfoque	Normal: Gran angular: 10cm ~ Infinito Teleobjetivo: 60cm ~ Infinito Macro: Gran angular: 10cm ~ 100cm Teleobjetivo: 60cm ~ 100cm
Abertura	2.9 ~ 5.4
Disparador	Tipo: Mecánico y electrónico Velocidad del Obturador: Auto: 1 - 1/2.000 seg. Manual 15 - 1/2.000 seg. Noche: 15 - 1/2.000 seg. Fuegos artificiales: 2 segundos
Formato de archivo	Imagen fija: Formato compatible con EXIF 2.2 (compresión JPEG) Video: AVI (MJPEG) Audio: WAV
Resolución (Foto)	14M (4320 x 3240), 3:2 (4320 x 2880), 8M (3264 x 2448), 5M (2592 x 1944), 3M (2048 x 1536), 16:9 (1920 x 1080), VGA (640 x 480)
Resolución (Película)	<ul style="list-style-type: none"> • 1280 x 720 (16:9)_Solo admite clae SDHC_(6) • 640 x 480 • 320 x 240 • 640 x 480 (Web)
Modo Grabación	Autom., Programa, Escena Inteligente, Retrato, Paisaje, Atardecer, Retroiluminación, Niños, Escena nocturna, Fuegos artificiales, Nieve, Deportes, Fiesta, Velas, Retrato nocturno, Piel suave, Flujo de agua, Comida, Edificio, Texto, Follaje, Subasta, Capturar sonrisa, Detección del Centelleo, Composición previa, Retrato romántico, Autorretrato, HDR, Prior. de Apertura, Prior. de Obturador, Exposición Manual, Grabar voz
Equivalente ISO	Auto, ISO 100, 200, 400, 800, 1600, 3200 (3M/16:9<1920 x 1080>/VGA), 6400 (3M/16:9<1920 x 1080>/VGA)
Balance de blancos	Autom., Luz diurna, Nublado, Bombilla, Fluor_H, Fluor_L, Personalizado
Control de la exposición	+2.0EV / +1.7EV / +1.3EV / +1.0EV / +0.7EV / +0.3EV / 0EV / -0.3EV / -0.7EV / -1.0EV / -1.3EV / -1.7EV / -2.0EV
Medición	Multi, Centro, Puntual
Modo operativo	10 seg., 2 seg., Doble, Serie, Ráfaga, Desact
Flash	Auto, Reducción del efecto de ojos rojos, Forzado activado, Sincronización lenta, Forzado desactivado
Modo de Color (Vista previa)	Normal, Vívido, Sepia, B y N, Rojo, Verde, Azul
Modo de Color	Normal, Sepia, B y N, Negativo, Mosaico, Rojo, Verde, Azul
Almacenamiento	Memoria interna: 64MB de memoria flash Memoria externa: SD (hasta 4GB), tarjeta SDHC (hasta 32GB garantizados)

Idioma OSD	English, Français, Español, Deutsch, Italiano, Русский, Português, Português BR, Nederlands, Türkçe, Polski, Magyar, Rumänisch, Čestina, Български, Croatian, Slovensky, Slovenščina, Ελληνικά, Svenska, Norsk, Suomi, Danish, عربي, Indonesia, Malay, ไทย, 日本語, 한국어, 简体中文, 繁體中文
de aplicaciones	SALIDA USB/AV
Sistema de TV	NTSC/PAL (seleccionado por el MENÚ de configuración)
Batería	Batería de iones de litio
Temperatura operativa	0° C - 40° C
Humedad de funcionamiento	0% - 90%
Micrófono	Integrada
Altavoces	Integrada
Dimensiones	90 x 56.8 x 18.8
Peso	105 gramos (sin batería)

Atención al cliente

Información sobre la gama de productos en nuestros sitios web: www.plawa.com / www.plawausa.com

Línea telefónica de servicio y reparación (Europa):

00800 75 292 100 (desde la red fija)

Servicio online / Contacto internacional (fuera de EEUU/Canadá):

support-apdc@plawa.com (inglés / alemán)

Línea telefónica de servicio y asistencia técnica (Alemania):

0900 1000 042 (1.49 Euro/ min. desde la red fija alemana)

Servicio y asistencia técnica (EEUU/Canadá)

support-apdc@plawausa.com
866-475-2605

Fabricada por:
plawa-feinwerktechnik GmbH & Co. KG
Bleichereistr. 18
73066 Uhingen, Alemania

AgfaPhoto se emplea bajo licencia de Agfa-Gevaert NV & Co. KG. Agfa-Gevaert NV & Co. KG no fabrica este producto ni ofrece ningún tipo de garantía o asistencia técnica. Para cualquier tipo de asistencia técnica, servicio o información sobre la garantía, póngase en contacto con el distribuidor o el fabricante. Todas las marcas y nombres de productos mencionados son marcas registradas de sus respectivos propietarios. Reservado el derecho de cambiar el diseño y las características técnicas de los productos sin previo aviso. AgfaPhoto Holding GmbH, www.agfaphoto.com.



AgfaPhoto is used under license of Agfa-Gevaert NV & Co. KG or Agfa-Gevaert NV. Neither Agfa-Gevaert NV & Co. KG nor Agfa-Gevaert NV manufacture this product or provide any product warranty or support. For service, support and warranty information, contact the distributor or manufacturer. For service, support and warranty information, contact the distributor or manufacturer. All other brands and product names are registered trademarks of their respective owners. Product design and technical features can be changed without notice.

AgfaPhoto Holding GmbH, www.agfaphoto.com
Manufactured by plawa-feinwerktechnik GmbH & Co. KG, www.plawa.com